

Dell™ Inspiron™ 9400/E1705

# Manuel du propriétaire

Modèle PP05XB

[www.dell.com](http://www.dell.com) | [support.dell.com](http://support.dell.com)

## Remarques, avis et précautions



**REMARQUE** : Une REMARQUE fournit des informations importantes qui vous aident à mieux utiliser votre ordinateur.



**AVIS** : Un AVIS vous avertit d'un risque de dommage matériel ou de perte de données et vous indique comment éviter le problème.



**PRÉCAUTION** : Une PRÉCAUTION indique un risque potentiel d'endommagement du matériel, de blessure corporelle ou de mort.

## Abréviations et sigles

Pour une liste complète des abréviations et des sigles, reportez-vous à la section «Glossaire» à la page 173.

Si vous avez acheté un ordinateur Dell™ Série n, les références du présent document concernant les systèmes d'application Microsoft® Windows® ne sont pas applicables.

---

**Les informations contenues dans ce document sont sujettes à modification sans préavis.**

© 2006–2005 Dell Inc. Tous droits réservés.

La reproduction de ce document, de quelque manière que ce soit, sans l'autorisation écrite de Dell Inc. est strictement interdite.

Marques utilisées dans ce document : *Dell*, le logo *DELL*, *Inspiron*, *Dell Precision*, *Dimension*, *OptiPlex*, *Latitude*, *PowerEdge*, *PowerConnect*, *PowerVault*, *PowerApp*, *Dell TravelLite*, *ExpressCharge*, *Dell MediaDirect*, *XPS* et *Strike Zone* sont des marques de Dell Inc. ; *Intel*, *Celeron* et *Pentium* sont des marques déposées d'Intel Corporation ; *Microsoft*, *Outlook* et *Windows* sont des marques déposées de Microsoft Corporation ; *Bluetooth* est une marque déposée appartenant à Bluetooth SIG, Inc. et est utilisée par Dell sous licence ; *Mobility* est une marque et *Radeon* est une marque déposée de ATI Technologies Inc. aux États-Unis et dans d'autres pays et est utilisée par Dell sous licence ; *EMC* est une marque déposée d'EMC Corporation ; *ENERGY STAR* est une marque déposée de l'Agence pour la protection de l'environnement aux États-Unis.

D'autres marques et noms commerciaux peuvent être utilisés dans ce document pour faire référence aux entités se réclamant de ces marques et de ces noms ou à leurs produits. Dell Inc. rejette tout intérêt propriétaire dans les marques et les noms commerciaux autres que les siens.

Modèle PP05XB

Avril 2006

Réf. ND758

Rév. A01

# Table des matières

	<b>Recherche d'informations</b> . . . . .	<b>11</b>
<b>1</b>	<b>Présentation de votre ordinateur</b> . . . . .	<b>15</b>
	<b>Connaître la configuration de votre ordinateur</b> . . . . .	<b>15</b>
	<b>Vue frontale</b> . . . . .	<b>16</b>
	<b>Vue du côté gauche</b> . . . . .	<b>20</b>
	<b>Vue du côté droit</b> . . . . .	<b>21</b>
	<b>Vue arrière</b> . . . . .	<b>23</b>
	<b>Vue de dessous</b> . . . . .	<b>27</b>
<b>2</b>	<b>Configuration de votre ordinateur</b> . . . . .	<b>29</b>
	<b>Connexion à Internet</b> . . . . .	<b>29</b>
	Configuration de votre connexion Internet . . . . .	29
	<b>Transfert d'informations vers un nouvel ordinateur</b> . . . . .	<b>30</b>
	Exécution de l'Assistant Transfert de fichiers et de paramètres avec le CD Operating System . . . . .	30
	Exécution de l'Assistant Transfert de fichiers et de paramètres sans le CD Operating System . . . . .	32
	<b>Configuration d'une imprimante</b> . . . . .	<b>33</b>
	Câble de l'imprimante . . . . .	33
	Connexion d'une imprimante USB . . . . .	33
	<b>Périphériques de protection contre les surtensions électriques</b> . . . . .	<b>34</b>
	Parasurtenseurs . . . . .	34
	Filtres de ligne . . . . .	35
	Onduleurs . . . . .	35

3	Utilisation de l'écran . . . . .	37
	<b>Réglage de la luminosité</b> . . . . .	37
	<b>Basculement de l'image vidéo</b> . . . . .	37
	<b>Réglage de la résolution d'affichage</b> . . . . .	38
4	Utilisation du clavier et de la tablette tactile . . . . .	39
	<b>Pavé numérique</b> . . . . .	39
	<b>Combinaisons de touches</b> . . . . .	40
	Fonctions système . . . . .	40
	Batterie . . . . .	40
	Plateau du lecteur de CD ou DVD . . . . .	40
	Fonctions d'affichage . . . . .	40
	Fonction réseau sans fil et technologie sans fil Bluetooth® . . . . .	40
	Gestion de l'alimentation . . . . .	41
	Fonctions des haut-parleurs . . . . .	41
	Fonctions de la touche du logo Microsoft® Windows® . . . . .	41
	<b>Tablette tactile</b> . . . . .	42
	Personnalisation de la tablette tactile . . . . .	42
5	Utilisation d'une batterie . . . . .	43
	<b>Performances de la batterie</b> . . . . .	43
	<b>Vérification de la charge de la batterie</b> . . . . .	44
	Jauge de batterie Dell™ QuickSet . . . . .	44
	Jauge de Microsoft® Windows® . . . . .	44
	Indicateur de charge . . . . .	44
	Alerte de batterie faible . . . . .	45
	<b>Préservation de l'alimentation de la batterie</b> . . . . .	45
	<b>Modes d'économie d'énergie</b> . . . . .	46
	Mode Veille . . . . .	46
	<b>Configuration des paramètres de gestion de l'alimentation</b> . . . . .	47
	<b>Chargement de la batterie</b> . . . . .	47

	<b>Remplacement de la batterie</b> . . . . .	<b>48</b>
	<b>Stockage de la batterie</b> . . . . .	<b>48</b>
<b>6</b>	<b>Fonctions Dell™ QuickSet</b> . . . . .	<b>49</b>
<b>7</b>	<b>Utilisation de CD, DVD et autres supports multimédia</b> . . . . .	<b>51</b>
	<b>Lecture de CD ou DVD</b> . . . . .	<b>51</b>
	<b>Réglage du volume</b> . . . . .	<b>52</b>
	<b>Réglage de l'image</b> . . . . .	<b>53</b>
	<b>Copie de CD et de DVD</b> . . . . .	<b>54</b>
	Procédure de copie d'un CD ou d'un DVD . . . . .	54
	Utilisation de CD et DVD vierges . . . . .	55
	Conseils pratiques . . . . .	55
	<b>Utilisation de Dell Media Experience et Dell MediaDirect™</b> . . . . .	<b>56</b>
	Si l'ordinateur est activé ou en mode Veille . . . . .	56
	Si l'ordinateur est hors tension ou en mode Mise en veille prolongée . . . . .	56
	Aide de Dell MediaDirect et Dell Media Experience . . . . .	57
	<b>Connexion de votre ordinateur à un téléviseur ou un périphérique audio</b> . . . . .	<b>57</b>
	S-vidéo et audio standard . . . . .	59
	S-vidéo et audio numérique S/PDIF . . . . .	60
	Vidéo composite et audio standard . . . . .	62
	Vidéo composite et audio numérique S/PDIF . . . . .	63
	Vidéo composante et audio standard . . . . .	65
	Vidéo composante et audio numérique S/PDIF . . . . .	67
	Configuration du casque Cyberlink (CL) . . . . .	69
	Activation des paramètres d'affichage pour téléviseur sous Microsoft® Windows® XP . . . . .	70
<b>8</b>	<b>Utilisation des cartes</b> . . . . .	<b>71</b>
	<b>Cartes ExpressCard</b> . . . . .	<b>71</b>
	Caches pour carte ExpressCard . . . . .	71
	Installation d'une carte ExpressCard . . . . .	71
	Retrait d'une carte ExpressCard ou d'un cache . . . . .	73

<b>Cartes mémoire multimédia</b> . . . . .	<b>74</b>
Installation d'une carte mémoire multimédia . . . . .	74
Retrait d'une carte mémoire multimédia . . . . .	75
<b>9 Configuration d'un réseau domestique et d'un réseau d'entreprise</b> . . . . .	<b>77</b>
<b>Connexion physique à un réseau ou à un modem large bande</b> . . . . .	<b>77</b>
<b>Assistant Configuration réseau</b> . . . . .	<b>78</b>
<b>Réseau local sans fil (WLAN)</b> . . . . .	<b>78</b>
Éléments requis pour établir une connexion WLAN . . . . .	78
Contrôle de votre carte réseau sans fil . . . . .	78
Configuration d'un nouveau WLAN . . . . .	79
<b>Connexion à un réseau local sans fil</b> . . . . .	<b>80</b>
Détermination du Gestionnaire de périphériques réseau sans fil . . . . .	81
Fin de la connexion au réseau WLAN . . . . .	81
Activation/désactivation de la carte réseau sans fil . . . . .	82
Surveillance de l'état de la carte réseau sans fil via Dell™ QuickSet . . . . .	82
<b>Réseau large bande mobile ou étendu sans fil</b> . . . . .	<b>82</b>
Éléments nécessaires pour établir une connexion réseau large bande mobile . . . . .	82
Vérification de votre carte large bande mobile . . . . .	83
Connexion à un réseau large bande mobile . . . . .	83
<b>Pare-feu de connexion Internet</b> . . . . .	<b>84</b>
<b>10 Sécurisation de votre ordinateur</b> . . . . .	<b>85</b>
<b>Verrou du câble de sécurité</b> . . . . .	<b>85</b>
<b>Mots de passe</b> . . . . .	<b>85</b>
<b>Logiciel de suivi de l'ordinateur</b> . . . . .	<b>86</b>
<b>En cas de perte ou de vol de votre ordinateur</b> . . . . .	<b>86</b>

11 Dépannage . . . . .	87
<b>Service Dell Technical Update</b> . . . . .	<b>87</b>
<b>Dell Diagnostics</b> . . . . .	<b>87</b>
Quand utiliser Dell Diagnostics . . . . .	87
Démarrage de Dell Diagnostics à partir du disque dur. . . . .	87
Démarrage de Dell Diagnostics à partir du CD Drivers and Utilities . . . . .	88
Menu principal de Dell Diagnostics . . . . .	89
<b>Utilitaire de support de Dell</b> . . . . .	<b>90</b>
Accès à l'utilitaire de support de Dell . . . . .	90
Clic sur l'icône de support de Dell . . . . .	91
Double-clic sur l'icône de support de Dell . . . . .	91
<b>Problèmes liés aux lecteurs</b> . . . . .	<b>91</b>
Problèmes liés au lecteur de CD et de DVD . . . . .	92
Si vous ne parvenez pas à éjecter le plateau du lecteur de CD, de CD-RW, de DVD ou de DVD+RW . . . . .	92
Si vous entendez un bruit grinçant ou un raclement inhabituel . . . . .	92
Problèmes liés au disque dur. . . . .	92
<b>Problèmes liés à la messagerie électronique, au modem ou à Internet</b> . . . . .	<b>93</b>
<b>Messages d'erreur</b> . . . . .	<b>94</b>
<b>Problèmes liés au périphérique IEEE 1394</b> . . . . .	<b>98</b>
<b>Problèmes liés au clavier</b> . . . . .	<b>99</b>
Problèmes liés au clavier externe . . . . .	99
Caractères imprévus . . . . .	100
<b>Blocages et problèmes logiciels</b> . . . . .	<b>100</b>
L'ordinateur ne démarre pas . . . . .	100
L'ordinateur ne répond plus . . . . .	100
Un programme ne répond plus ou se bloque régulièrement. . . . .	100
Un programme est conçu pour un système d'exploitation Microsoft® Windows® antérieur . . . . .	100
Un écran bleu uni apparaît . . . . .	101
Problèmes liés à Dell MediaDirect . . . . .	101
Autres problèmes logiciels . . . . .	101
<b>Problèmes liés à la mémoire</b> . . . . .	<b>102</b>
<b>Problèmes liés au réseau</b> . . . . .	<b>102</b>
Généralités . . . . .	102
Réseau large bande mobile. . . . .	103

<b>Problèmes liés aux cartes ExpressCard</b> . . . . .	<b>104</b>
<b>Problèmes liés à l'alimentation</b> . . . . .	<b>104</b>
Garantir une alimentation suffisante à votre ordinateur . . . . .	105
<b>Problèmes liés à l'imprimante</b> . . . . .	<b>105</b>
<b>Problèmes liés au scanner</b> . . . . .	<b>106</b>
<b>Problèmes liés au son et aux haut-parleurs</b> . . . . .	<b>106</b>
Aucun son ne sort des haut-parleurs intégrés . . . . .	106
Aucun son ne sort des haut-parleurs externes . . . . .	107
Aucun son émis par le casque . . . . .	107
<b>Problèmes liés à la tablette tactile ou à la souris</b> . . . . .	<b>107</b>
<b>Problèmes liés à la vidéo et à l'affichage</b> . . . . .	<b>108</b>
Si l'écran est vide . . . . .	108
Si l'écran est difficile à lire . . . . .	108
Si seule une partie de l'écran est lisible . . . . .	109
<b>Pilotes</b> . . . . .	<b>109</b>
Qu'est-ce qu'un pilote ? . . . . .	109
Identification des pilotes . . . . .	109
Réinstallation des pilotes et utilitaires . . . . .	110
<b>Résolution des incompatibilités logicielles et matérielles</b> . . . . .	<b>112</b>
<b>Restauration du système d'exploitation</b> . . . . .	<b>112</b>
Utilisation de la Restauration du système Microsoft Windows XP . . . . .	112
Utilisation de Dell PC Restore de Symantec . . . . .	114
Utilisation du CD Operating system . . . . .	116
<b>12 Ajout et remplacement de pièces</b> . . . . .	<b>119</b>
<b>Avant de commencer</b> . . . . .	<b>119</b>
Outils recommandés . . . . .	119
Mise hors tension de votre ordinateur . . . . .	119
Avant d'intervenir à l'intérieur de votre ordinateur . . . . .	120
<b>Disque dur</b> . . . . .	<b>121</b>
Retour de votre disque dur à Dell . . . . .	123
<b>Mémoire</b> . . . . .	<b>123</b>



<b>Modem</b> . . . . .	<b>126</b>
<b>Carte Mini</b> . . . . .	<b>127</b>
<b>Cache de la charnière</b> . . . . .	<b>131</b>
<b>Clavier</b> . . . . .	<b>133</b>
<b>Pile bouton</b> . . . . .	<b>134</b>
<b>Lecteur optique</b> . . . . .	<b>135</b>
<b>Carte interne dotée de la technologie sans fil Bluetooth®</b> . . . . .	<b>135</b>
<b>13 Voyager avec votre ordinateur</b> . . . . .	<b>137</b>
<b>Identification de l'ordinateur</b> . . . . .	<b>137</b>
<b>Emballage de l'ordinateur</b> . . . . .	<b>137</b>
<b>Conseils de voyage</b> . . . . .	<b>138</b>
Transport aérien . . . . .	138
<b>14 Caractéristiques</b> . . . . .	<b>139</b>
<b>15 Obtention d'aide</b> . . . . .	<b>147</b>
<b>Obtention d'assistance</b> . . . . .	<b>147</b>
Services en ligne . . . . .	147
Service AutoTech . . . . .	148
Service d'état des commandes automatisé . . . . .	148
Service de support . . . . .	148
<b>Problèmes liés à votre commande</b> . . . . .	<b>149</b>
<b>Informations sur le produit</b> . . . . .	<b>149</b>
<b>Renvoi d'articles pour une réparation sous garantie ou un remboursement sous forme de crédit</b> . . . . .	<b>149</b>
<b>Avant d'appeler</b> . . . . .	<b>149</b>

16	Annexe . . . . .	151
	<b>Utilisation du programme de configuration du système . . . . .</b>	<b>151</b>
	Visualisation des écrans du programme de configuration du système . . . . .	151
	Écran de configuration du système. . . . .	151
	Options fréquemment utilisées . . . . .	152
	<b>Nettoyage de votre ordinateur. . . . .</b>	<b>153</b>
	Ordinateur, clavier et écran. . . . .	153
	Tablette tactile . . . . .	153
	CD et DVD . . . . .	154
	<b>Réglementation FCC (États-Unis uniquement) . . . . .</b>	<b>154</b>
	Classe B de la FCC . . . . .	154
	<b>Caractéristiques Macrovision. . . . .</b>	<b>155</b>
	<b>Règle de support technique de Dell (États-Unis uniquement) . . . . .</b>	<b>155</b>
	Définition des logiciels et des périphériques installés par Dell . . . . .	156
	Définition des logiciels et des périphériques tiers . . . . .	156
17	Contacteur Dell. . . . .	157
	Glossaire . . . . .	173
	Index . . . . .	185

# Recherche d'informations

**REMARQUE :** Il se peut que certaines fonctionnalités et certains supports soient en option et ne soient pas livrés avec votre ordinateur. Certaines fonctionnalités ne sont pas nécessairement disponibles dans tous les pays.

**REMARQUE :** Il est possible que des informations supplémentaires soient livrées avec votre ordinateur.

---

## Que recherchez-vous ?

- Programme de diagnostic pour mon ordinateur
- Pilotes pour mon ordinateur
- Documentation concernant mon appareil
- NSS (Notebook System Software)

## Cherchez ici

**CD Drivers and Utilities** (également appelé **CD ResourceCD**)

**REMARQUE :** Il se peut que le CD *Drivers and Utilities* (Pilotes et utilitaires) soit en option et qu'il ne soit pas livré avec votre ordinateur.

La documentation et les pilotes sont déjà installés sur l'ordinateur. Vous pouvez utiliser le CD pour installer les pilotes (reportez-vous à la section «Réinstallation manuelle des pilotes» à la page 111) ou pour exécuter Dell Diagnostics (reportez-vous à la section «Dell Diagnostics» à la page 87).



Des fichiers Lisez-moi, éventuellement inclus sur votre CD, fournissent des informations sur les modifications techniques apportées en dernière minute à votre système ou des informations de référence destinées aux techniciens ou aux utilisateurs expérimentés.

**REMARQUE :** Les dernières mises à jour des pilotes et de la documentation se trouvent à l'adresse [support.dell.com](http://support.dell.com).

---

## Guide d'information sur le produit Dell™

- Informations sur les garanties
- Termes et Conditions (États-Unis uniquement)
- Consignes de sécurité
- Informations sur les réglementations
- Informations relatives à l'ergonomie
- Contrat de licence pour utilisateur final



## Que recherchez-vous ?

- Comment configurer mon ordinateur

## Cherchez ici

### Schéma de configuration



- Numéro de service et code de service express
- Étiquette de licence Microsoft Windows

### Numéro de service et licence Microsoft® Windows®

Ces étiquettes sont situées sur le dessous de votre ordinateur.

- Utilisez le numéro de service pour identifier votre ordinateur lorsque vous accédez au site Web [support.dell.com](http://support.dell.com) ou lorsque vous appelez le service de support technique.
- Entrez le code de service express pour orienter votre appel lorsque vous contactez le service de support technique.



---

**Que recherchez-vous ?**

- Solutions — Conseils et astuces de dépannage, articles de techniciens, cours en ligne et questions fréquemment posées
- Forum clients — Discussion en ligne avec d'autres clients Dell
- Mises à niveau — Informations sur les mises à niveau des composants, comme la mémoire, l'unité de disque dur et le système d'exploitation
- Service clientèle — Coordonnées, appels de service et état des commandes, garantie et informations sur les réparations
- Service et support — État des appels de service et historique du support, contrat de service, discussions en ligne avec le support technique
- Référence — Documentation de l'ordinateur, détails sur la configuration de l'ordinateur, caractéristiques de produit et livres blancs
- Téléchargements — Pilotes, correctifs et mises à jour logicielles agréés
- NSS (Notebook System Software - Logiciel système de portable) — Si vous réinstallez le système d'exploitation de votre ordinateur, vous devez également réinstaller l'utilitaire NSS. NSS fournit des mises à jour essentielles pour le système d'exploitation et la prise en charge des processeurs Intel®, des lecteurs de disquette USB Dell™ de 3,5 pouces, des lecteurs optiques et des périphériques USB. NSS est requis pour le bon fonctionnement de votre ordinateur Dell. Ce logiciel détecte automatiquement votre ordinateur et son système d'exploitation, et installe les mises à jour appropriées à votre configuration.
- Mises à niveau du logiciel et conseils de dépannage
- Questions les plus fréquemment posées, principales rubriques et état général de votre environnement informatique

- 
- Comment utiliser Windows XP
  - Comment utiliser des programmes et des fichiers
  - Comment personnaliser mon bureau

---

**Cherchez ici**

Site Web de support de Dell — [support.dell.com](http://support.dell.com)

**REMARQUE :** Sélectionnez votre région pour afficher le site de support approprié.

Pour télécharger NSS :

- 1 Rendez-vous sur le site [support.dell.com](http://support.dell.com), sélectionnez votre région ou secteur d'activité, puis saisissez votre numéro de service.
- 2 Sélectionnez **Drivers & Downloads** (Pilotes et téléchargements), puis cliquez sur **Go/OK**.
- 3 Sélectionnez le système d'exploitation, puis recherchez les mots clés *Notebook System Software* (NSS).

**REMARQUE :** L'aspect de l'interface utilisateur [support.dell.com](http://support.dell.com) peut varier selon vos sélections.

---

**Utilitaire de support de Dell**

L'utilitaire de support de Dell est un système de mise à niveau et de notification automatique installé sur votre ordinateur. Il permet de réaliser des balayages en temps réel de l'état de votre environnement informatique et des mises à jour logicielles et fournit des informations de support automatique appropriées. Accédez à l'utilitaire de support de Dell à l'aide de l'icône  située dans la barre des tâches. Pour plus d'informations, reportez-vous à la section «Utilitaire de support de Dell» à la page 90.

---

**Centre d'aide et de support de Windows**

- 1 Cliquez sur le bouton **Démarrer**, puis sur **Aide et support**.
- 2 Tapez un mot ou une expression qui décrit votre problème, puis cliquez sur l'icône en forme de flèche.
- 3 Cliquez sur la rubrique qui décrit votre problème.
- 4 Suivez les instructions qui s'affichent à l'écran.

---

## Que recherchez-vous ?

- Informations sur l'activité réseau, l'Assistant Gestion de l'alimentation, les touches de raccourci et les éléments contrôlés par Dell QuickSet

## Cherchez ici

### Aide de Dell QuickSet

Pour afficher l'aide de Dell QuickSet, cliquez avec le bouton droit de la souris sur l'icône  dans la barre des tâches de Microsoft® Windows®.

Pour plus d'informations sur Dell QuickSet, reportez-vous à la section «Fonctions Dell™ QuickSet» à la page 49.

- 
- Comment réinstaller mon système d'exploitation

### CD Operating System

**REMARQUE :** Le CD *Operating System* (Système d'exploitation) est en option et n'est pas obligatoirement expédié avec tous les ordinateurs.

Le système d'exploitation est déjà installé sur votre ordinateur. Pour réinstaller votre système d'exploitation, procédez de l'une des manières suivantes :

- *Restauration du système* de Microsoft Windows — La *Restauration du système* de Microsoft Windows restaure un état de fonctionnement antérieur de votre ordinateur sans affecter les fichiers de données.
- *Dell PC Restore* — *Dell PC Restore* restaure l'état de fonctionnement initial de votre ordinateur. *Dell PC Restore* peut ne pas être fourni avec tous les ordinateurs.
- *CD Operating System* — Si vous avez reçu le *CD Operating System* avec votre ordinateur, vous pouvez l'utiliser pour restaurer votre système d'exploitation.

Pour plus d'informations, reportez-vous à la section «Restauration du système d'exploitation» à la page 112.

Après la réinstallation de votre système d'exploitation, utilisez le CD *Drivers and Utilities (ResourceCD)* pour réinstaller les pilotes des périphériques fournis avec l'ordinateur.



**REMARQUE :** Il se peut que le CD *Drivers and Utilities* (Pilotes et utilitaires) soit en option et qu'il ne soit pas livré avec votre ordinateur.

**REMARQUE :** La couleur de votre CD dépend du système d'exploitation que vous avez commandé.

# Présentation de votre ordinateur

## Connaître la configuration de votre ordinateur

Selon vos sélections lors de son achat, votre ordinateur est doté d'une des différentes configurations de contrôleur vidéo. Pour connaître la configuration du contrôleur vidéo de votre ordinateur :

- 1 Accédez au Centre d'aide et de support de Windows. Pour cela, reportez-vous à la section «Centre d'aide et de support de Windows» à la page 13.
- 2 Sous **Choisissez une tâche**, cliquez sur **Utiliser les outils pour afficher des informations sur votre ordinateur et diagnostiquer les problèmes**.
- 3 Sous **My Computer Information** (Informations sur le poste de travail), sélectionnez **Hardware** (Matériel).

L'écran **My Computer Information - Hardware** (Informations sur le poste de travail - Matériel) contient des informations sur le type de contrôleur vidéo installé sur votre ordinateur, ainsi que sur les autres types de composants matériels.

## Vue frontale

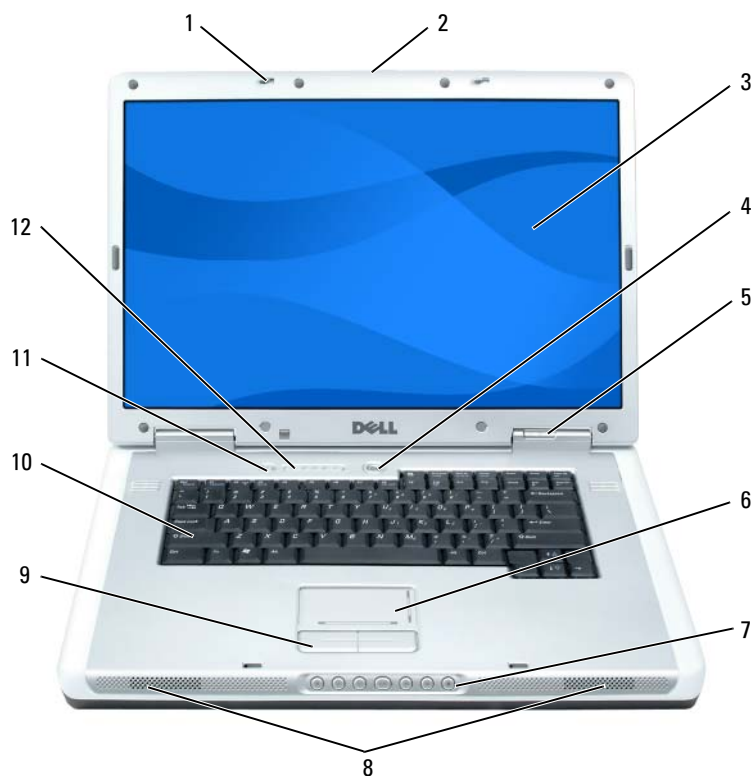

- |   |                                |   |                                |    |  |
|---|--------------------------------|---|--------------------------------|----|--|
| 1 | loquets de l'écran (2)         | 5 | voyants d'état de l'appareil   | 9  | boutons de la tablette tactile           |
| 2 | loquet de fermeture de l'écran | 6 | tablette tactile               | 10 | clavier                                  |
| 3 | écran                          | 7 | boutons de commande multimédia | 11 | bouton Dell MediaDirect                  |
| 4 | bouton d'alimentation          | 8 | haut-parleurs                  | 12 | voyants d'état du clavier et du sans fil |

**LOQUETS DE L'ÉCRAN** — Permet de maintenir l'écran fermé.

**LOQUET DE FERMETURE DE L'ÉCRAN** — Faites-le glisser pour déverrouiller les loquets et ouvrir l'écran.





**ÉCRAN** — Pour plus d'informations sur l'écran, reportez-vous à la section «Utilisation de l'écran» à la page 37.

**BOUTON D'ALIMENTATION** — Appuyez pour mettre l'ordinateur sous tension ou entrer en mode d'économie d'énergie ou en sortir. Pour plus d'informations sur les modes d'économie d'énergie, reportez-vous à la section «Modes d'économie d'énergie» à la page 46.



## VOYANTS D'ÉTAT DE L'APPAREIL



-  S'allume lorsque vous mettez l'ordinateur sous tension et clignote lorsque l'ordinateur est en mode d'économie d'énergie.
-  S'allume lorsque l'ordinateur lit ou écrit des données.
-  **AVIS :** Pour éviter de perdre des données, n'éteignez jamais l'ordinateur lorsque le voyant  clignote.
-  Reste allumé ou clignote pour indiquer l'état de charge de la batterie.

Si l'ordinateur est branché à une prise secteur, le voyant  fonctionne comme suit :

- Vert fixe : la batterie est en cours de charge.
- Vert clignotant : la batterie est presque complètement chargée.

Si l'ordinateur fonctionne sur batterie, le voyant  fonctionne comme suit :







- Éteint : la batterie est suffisamment chargée (ou l'ordinateur est éteint).
- Orange clignotant : le niveau de charge de la batterie est faible.
- Orange fixe : le niveau de charge de la batterie est critique.

**TABLETTE TACTILE** — Assure les mêmes fonctions que la souris.

**ZONE DE DÉFILEMENT DE LA TABLETTE TACTILE** — Elle offre les mêmes fonctionnalités que le bouton de défilement de la souris. La zone de défilement vertical se trouve sur la partie droite de la tablette tactile. La zone de défilement horizontal se trouve sur la partie inférieure de la tablette tactile.

**BOUTONS DE COMMANDE MULTIMÉDIA** — Contrôlent la lecture des CD, DVD et lecteurs multimédia.



-  Met le son en sourdine.
-  Diminue le son.
-  Augmente le son.
-  Lecture ou Pause.
-  Revient à la plage précédente.
-  Passe à la plage suivante.
-  Arrêt.

**HAUT-PARLEURS** — Pour régler le volume des haut-parleurs intégrés, appuyez sur les boutons de commande multimédia ou les raccourcis clavier du volume des haut-parleurs. Pour plus d'informations, reportez-vous à la section «Fonctions des haut-parleurs» à la page 41.

**BOUTONS DE LA TABLETTE TACTILE** — Utilisez la tablette tactile et ses boutons comme s'il s'agissait d'une souris.





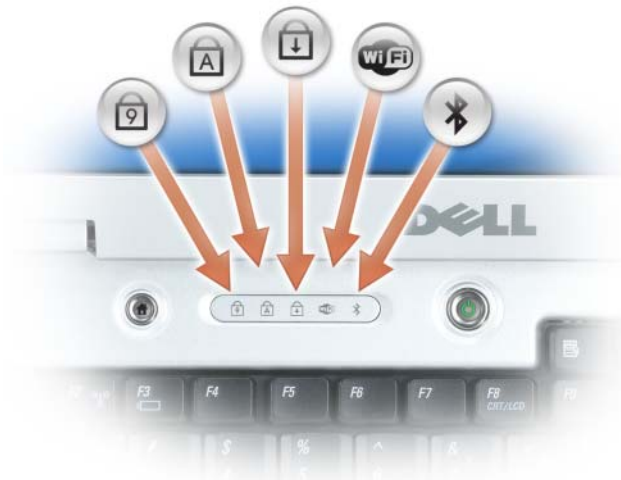

**CLAVIER** — Le clavier comporte un pavé numérique et la touche du logo Microsoft Windows. Pour plus d'informations sur les raccourcis clavier pris en charge, reportez-vous à la section «Combinaisons de touches» à la page 40.

**BOUTON DELL™ MEDIADIRECT™** — Appuyez sur ce bouton pour lancer Dell MediaDirect ou Microsoft® Windows® Media Center Edition. Reportez-vous à la section «Utilisation de Dell Media Experience et Dell MediaDirect™» à la page 56.

## VOYANTS D'ÉTAT DU CLAVIER ET DU SANS FIL



Les voyants situés au-dessus du clavier indiquent ce qui suit :

	S'allume lorsque le pavé numérique est activé.
	S'allume lorsque la fonction Majuscules est activée.
	S'allume lorsque la fonction Arrêt défil est activée.
	S'allume lorsque le réseau sans fil est activé. Pour activer ou désactiver rapidement le réseau sans fil, appuyez sur <Fn><F2>.
	S'allume lorsqu'une carte dotée de la technologie sans fil Bluetooth® est activée. <b>REMARQUE :</b> La carte dotée de la technologie sans fil Bluetooth est une fonctionnalité optionnelle, le voyant  ne s'allume donc que lorsque vous avez commandé la carte avec votre ordinateur. Pour des informations supplémentaires, reportez-vous à la documentation livrée avec votre carte. Pour ne désactiver que la fonctionnalité sans fil Bluetooth, cliquez avec le bouton droit de la souris sur l'icône  située dans la barre des tâches Windows (coin inférieur droit de l'écran), puis cliquez sur <b>Désactiver radio Bluetooth</b> . Pour activer ou désactiver rapidement tous les périphériques sans fil, appuyez sur <Fn><F2>.

## Vue du côté gauche



- |                                      |                       |   |
|--------------------------------------|-----------------------|---|
| 1 emplacement pour câble de sécurité | 3 connecteurs USB (2) | 5 bouton d'éjection du plateau du lecteur optique |
| 2 entrée d'air                       | 4 lecteur optique     |   |

**EMPLACEMENT POUR CÂBLE DE SÉCURITÉ** — Permet de rattacher à l'ordinateur un dispositif antivol disponible dans le commerce. Pour plus d'informations, reportez-vous à la section «Verrou du câble de sécurité» à la page 85. Reportez-vous également aux instructions fournies avec l'appareil.

**➔ AVIS :** Avant d'acheter un dispositif antivol, assurez-vous qu'il correspond au type d'emplacement pour câble de sécurité de votre ordinateur.

**ENTRÉE D'AIR** — Un ou plusieurs ventilateurs internes font circuler de l'air à l'intérieur de l'ordinateur, évitant ainsi la surchauffe des composants.

**⚠ PRÉCAUTION :** Ne bloquez pas les entrées d'air de l'ordinateur et n'insérez pas d'objets dedans ; évitez également toute accumulation de poussière. Ne placez pas l'ordinateur dans un environnement peu aéré, tel qu'une mallette fermée, lorsque celui-ci fonctionne. Le manque de ventilation risquerait de causer un incendie ou d'endommager l'ordinateur.

**CONNECTEURS USB** — Permettent de connecter des périphériques USB, tels qu'une souris, un clavier ou une imprimante. Vous pouvez également relier le lecteur de disquette optionnel directement à un connecteur USB à l'aide du câble pour lecteur de disquette optionnel.

**LECTEUR OPTIQUE** — Vous pouvez installer des périphériques tels qu'un lecteur de DVD ou un autre lecteur optique dans la baie du lecteur optique. Pour plus d'informations, reportez-vous à la section «Lecteur optique» à la page 135.

**BOUTON D'ÉJECTION DU PLATEAU DU LECTEUR OPTIQUE** — Appuyez sur ce bouton pour éjecter un CD ou un DVD du lecteur optique. Ce bouton ne fonctionne que lorsque l'ordinateur est sous tension.

## Vue du côté droit



- |   |                                  |   |  |   |                       |
|---|----------------------------------|---|--|---|-----------------------|
| 1 | unité de disque dur              | 3 | connecteur IEEE 1394                       | 5 | connecteurs audio (2) |
| 2 | logement de la carte ExpressCard | 4 | lecteur de carte mémoire multimédia 5 en 1 | 6 | entrée d'air          |

**UNITÉ DE DISQUE DUR** — Stocke les logiciels et les données.

**LOGEMENT DE CARTE EXPRESSCARD** — Accepte une carte ExpressCard, comme un modem ou une carte réseau. Votre ordinateur est livré avec un cache en plastique dans le logement. Pour plus d'informations, reportez-vous à la section «Cartes ExpressCard» à la page 71.

**REMARQUE** : Le logement de carte ExpressCard ne prend *pas* en charge les cartes PC.

**CONNECTEUR IEEE 1394** — Permet de relier des périphériques qui prennent en charge des vitesses de transfert ultra rapides IEEE 1394, par exemple des caméras vidéo numériques.

**LECTEUR DE CARTE MÉMOIRE MULTIMÉDIA 5 EN 1** — Permet de consulter et de partager rapidement et facilement des photos numériques, de la musique et des vidéos enregistrées sur une carte mémoire multimédia. Le lecteur de carte mémoire multimédia 5 en 1 lit les cartes mémoire multimédia numériques suivantes :

- Carte Secure Digital (SD)/SDIO
- MultiMediaCard (MMC)
- Memory Stick
- Memory Stick PRO
- Carte xD-Picture

## CONNECTEURS AUDIO



Raccordez un casque ou des haut-parleurs au connecteur .

Raccordez un microphone au connecteur .

**ENTRÉE D'AIR** — Un ou plusieurs ventilateurs internes font circuler de l'air à l'intérieur de l'ordinateur, évitant ainsi la surchauffe des composants.



**PRÉCAUTION** : Ne bloquez pas les entrées d'air de l'ordinateur et n'insérez pas d'objets dedans ; évitez également toute accumulation de poussière. Ne placez pas l'ordinateur dans un environnement peu aéré, tel qu'une mallette fermée, lorsque celui-ci fonctionne. Le manque de ventilation risquerait de causer un incendie ou d'endommager l'ordinateur.

## Vue arrière

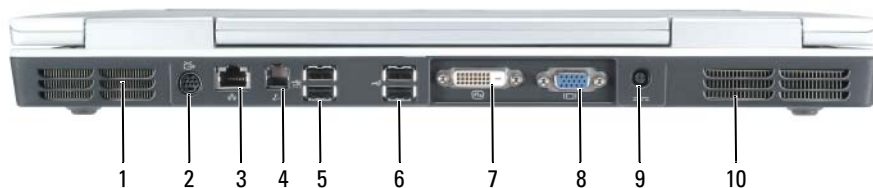

- |   |                                 |   |  |    |                                 |
|---|---------------------------------|---|--|----|---------------------------------|
| 1 | entrée d'air                    | 5 | connecteurs USB (2)                          | 9  | connecteur d'adaptateur secteur |
| 2 | connecteur de sortie TV S-vidéo | 6 | connecteurs USB (2)                          | 10 | entrée d'air                    |
| 3 | connecteur réseau (RJ-45)       | 7 | connecteur d'interface vidéo numérique (DVI) |    |                                 |
| 4 | connecteur modem (RJ-11)        | 8 | connecteur vidéo (VGA)                       |    |                                 |

**ENTRÉE D'AIR** — Un ou plusieurs ventilateurs internes font circuler de l'air à l'intérieur de l'ordinateur, évitant ainsi la surchauffe des composants.

**⚠ PRÉCAUTION :** Ne bloquez pas les entrées d'air de l'ordinateur et n'insérez pas d'objets dedans ; évitez également toute accumulation de poussière. Ne placez pas l'ordinateur dans un environnement peu aéré, tel qu'une mallette fermée, lorsque celui-ci fonctionne. Le manque de ventilation risquerait de causer un incendie ou d'endommager l'ordinateur.

### CONNECTEUR DE SORTIE TV S-VIDÉO



Permet de relier l'ordinateur à un téléviseur. Permet également de relier des périphériques audio numériques à l'aide d'un câble d'adaptateur audio numérique/TV.

## CONNECTEUR RÉSEAU (RJ-45)

 **AVIS** : Le connecteur réseau est légèrement plus grand que le connecteur modem. Pour éviter d'endommager l'ordinateur, ne connectez pas de ligne téléphonique au connecteur réseau.

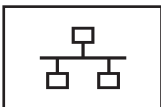

Permet de relier l'ordinateur à un réseau. Les deux voyants situés en haut du connecteur indiquent l'état de liaison et l'activité des réseaux filaires. Le voyant fixe du connecteur fournit des informations sur l'état de la liaison. Un voyant éteint signifie une absence de liaison, un voyant vert signifie qu'une liaison à 10-Mb/seconde a été détectée, orange indique une liaison à 100-Mb/seconde. Le voyant jaune clignotant du connecteur indique de l'activité sur le réseau filaire.

Pour plus d'informations sur l'utilisation de la carte réseau, consultez la documentation fournie avec votre ordinateur, dans le Centre d'aide et de support de Windows. Pour accéder au Centre d'aide et de support, reportez-vous à la section «Centre d'aide et de support de Windows» à la page 13.

## CONNECTEUR MODEM (RJ-11)



Pour utiliser le modem interne, connectez la ligne téléphonique au connecteur modem.

Pour plus d'informations sur l'utilisation du modem, consultez la documentation fournie avec votre ordinateur, dans le Centre d'aide et de support de Windows. Pour accéder au Centre d'aide et de support, reportez-vous à la section «Centre d'aide et de support de Windows» à la page 13.

## CONNECTEURS USB

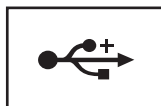

Permettent de connecter des périphériques USB, tels qu'une souris, un clavier ou une imprimante.



## CONNECTEUR D'INTERFACE VIDÉO NUMÉRIQUE (DVI)



Permet de connecter un moniteur externe compatible DVI, comme un moniteur à écran plat. Vous pouvez également utiliser un câble d'adaptateur pour relier un moniteur externe compatible VGA au connecteur DVI.

## CONNECTEUR VIDÉO



Permet de relier un moniteur externe compatible VGA.

**CONNECTEUR D'ADAPTATEUR SECTEUR** — Sert à relier l'adaptateur secteur à l'ordinateur. Cet adaptateur convertit l'alimentation CA en alimentation CC qui est celle requise par l'ordinateur. Vous pouvez connecter l'adaptateur secteur à votre ordinateur, que ce dernier soit allumé ou éteint.





L'adaptateur secteur est disponible en configuration à 2 câbles et à 3 câbles. Utilisez un adaptateur secteur compatible avec les connecteurs d'alimentation de votre pays.

**⚠ PRÉCAUTION** : L'adaptateur secteur fonctionne avec les tensions secteur disponibles dans le monde entier. Cependant, les connecteurs et les rampes d'alimentation varient selon les pays. L'utilisation d'un câble non compatible ou le branchement incorrect du câble sur la rampe d'alimentation ou la prise secteur peut provoquer un incendie ou endommager l'équipement.

**➡ AVIS** : Lorsque vous déconnectez l'adaptateur secteur de l'ordinateur, tenez le connecteur du câble de l'adaptateur, pas le câble lui-même, et tirez dessus fermement mais sans forcer, afin d'éviter de l'endommager.

**📌 REMARQUE** : Pour optimiser les performances du système, utilisez l'adaptateur secteur fourni avec votre ordinateur. L'utilisation d'adaptateurs secteur de puissance inférieure peut provoquer l'affichage d'un message d'WARNING (AVERTISSEMENT) et peut également entraîner une dégradation des performances de votre ordinateur.

## Vue de dessous

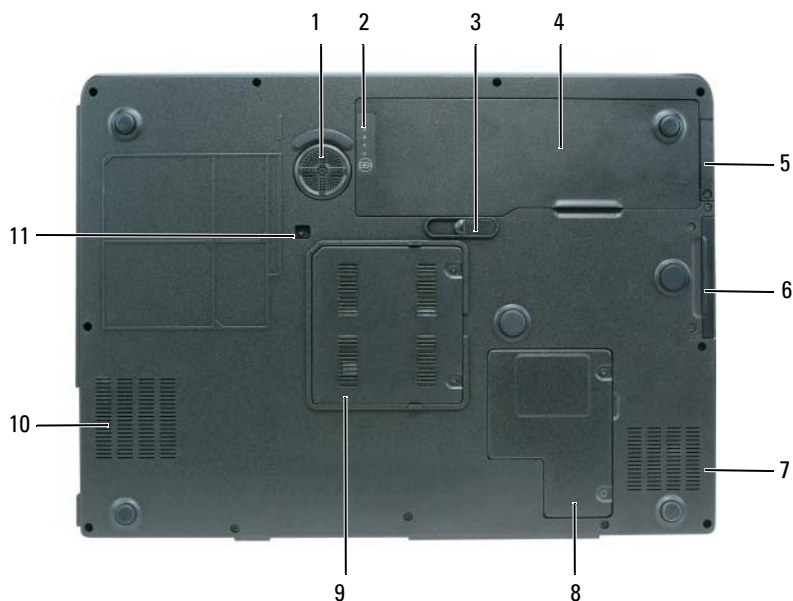

- |   |  |   |   |    |  |
|---|--|---|---|----|--|
| 1 | caisson de basse                           | 5 | cache de la carte interne optionnelle dotée de la technologie sans fil Bluetooth® | 9  | cache du module de mémoire             |
| 2 | indicateur de charge de la batterie        | 6 | unité de disque dur   | 10 | entrée d'air                           |
| 3 | loquet de fermeture de la baie de batterie | 7 | entrée d'air  | 11 | vis de verrouillage du lecteur optique |
| 4 | batterie                                   | 8 | cache du compartiment pour carte Mini/modem                                       |    |  |

**CAISSON DE BASSE** — Produit une plus grande variété de sons graves que ceux produits par les haut-parleurs.

**INDICATEUR DE CHARGE DE LA BATTERIE** — Donne des informations sur le niveau de charge de la batterie. Pour plus d'informations, reportez-vous à la section «Vérification de la charge de la batterie» à la page 44.

**LOQUET DE FERMETURE DE LA BAIE DE BATTERIE** — Permet de retirer la batterie de la baie de batterie. Pour plus d'informations, reportez-vous à la section «Remplacement de la batterie» à la page 48.

**BATTERIE** — Quand une batterie est installée, vous pouvez utiliser l'ordinateur sans le brancher au secteur. Pour plus d'informations, reportez-vous à la section «Utilisation d'une batterie» à la page 43.

**CACHE DE LA CARTE INTERNE OPTIONNELLE DOTÉE DE LA TECHNOLOGIE SANS FIL BLUETOOTH®** — Pour des informations supplémentaires, reportez-vous à la documentation livrée avec votre carte. Pour activer ou désactiver rapidement tous les périphériques sans fil, appuyez sur <Fn><F2>.

**DISQUE DUR** — Stocke les logiciels et les données. Pour plus d'informations, reportez-vous à la section «Disque dur» à la page 121. La taille de votre disque dur affichée dans l'Explorateur Windows est la capacité du lecteur avant l'installation de tout système d'exploitation ou tous programmes.

**ENTRÉE D'AIR** — Un ou plusieurs ventilateurs internes font circuler de l'air à l'intérieur de l'ordinateur, évitant ainsi la surchauffe des composants.



**PRÉCAUTION : Ne bloquez pas les entrées d'air de l'ordinateur et n'insérez pas d'objets dedans ; évitez également toute accumulation de poussière. Ne placez pas l'ordinateur dans un environnement peu aéré, tel qu'une mallette fermée, lorsque celui-ci fonctionne. Le manque de ventilation risquerait de causer un incendie ou d'endommager l'ordinateur.**

**CACHE DU COMPARTIMENT POUR CARTE MINI/MODEM** — Recouvre le compartiment de la carte Mini PCI et modem. Pour plus d'informations, reportez-vous à la section «Modem» à la page 126.

**CACHE DU MODULE DE MÉMOIRE** — Recouvre le compartiment des modules de mémoire. Pour plus d'informations, reportez-vous à la section «Mémoire» à la page 123.

**VIS DE VERROUILLAGE DU LECTEUR OPTIQUE** — Sert à fixer le lecteur optique dans la baie du lecteur optique. Pour plus d'informations, reportez-vous à la section «Lecteur optique» à la page 135.

# Configuration de votre ordinateur

## Connexion à Internet

 **REMARQUE** : Les fournisseurs d'accès Internet (FAI) et leurs offres varient selon les pays.

Pour vous connecter à Internet, vous devez disposer d'un modem ou d'une connexion réseau et d'un fournisseur d'accès Internet (FAI). Votre fournisseur d'accès Internet vous proposera une ou plusieurs des options de connexion Internet suivantes :

- Connexions d'accès à distance qui offrent un accès à Internet par l'intermédiaire d'une ligne téléphonique. Ces connexions sont beaucoup plus lentes que les connexions DSL ou modem par câble.
- Connexions DSL qui offrent un accès à Internet à haute vitesse par l'intermédiaire d'une ligne téléphonique existante. Avec une connexion DSL, vous pouvez accéder à Internet et utiliser votre téléphone sur la même ligne simultanément.
- Connexions modem par câble qui offrent un accès à Internet à haute vitesse par l'intermédiaire de la ligne Téléviseur câblée locale.

Si vous utilisez une connexion d'accès à distance, connectez une ligne téléphonique au connecteur du modem sur votre ordinateur et à la prise téléphonique murale avant de configurer la connexion Internet. Si vous utilisez une connexion DSL ou modem par câble, contactez votre fournisseur d'accès Internet pour obtenir les instructions de configuration.

## Configuration de votre connexion Internet

Pour configurer une connexion Internet à l'aide du raccourci de bureau d'un fournisseur d'accès Internet fourni :

- 1 Enregistrez et fermez tous les fichiers et quittez tous les programmes.
- 2 Double-cliquez sur l'icône d'un fournisseur d'accès Internet sur le bureau Microsoft® Windows®.
- 3 Pour effectuer la configuration, suivez les instructions qui s'affichent à l'écran.

Si vous ne disposez pas de l'icône d'un fournisseur d'accès Internet sur votre bureau ou si vous souhaitez configurer une connexion Internet avec un autre fournisseur d'accès Internet :

- 1 Enregistrez et fermez tous les fichiers et quittez tous les programmes.
- 2 Cliquez sur le bouton **Démarrer**, puis sur **Internet Explorer**.  
L'Assistant Nouvelle connexion s'affiche.
- 3 Cliquez sur **Connecter à Internet**.

- 4 Dans la fenêtre suivante, cliquez sur l'option appropriée :
  - Si vous ne disposez pas de fournisseur d'accès Internet et souhaitez en sélectionner un, cliquez sur **Choisir dans une liste de fournisseurs de services Internet**.
  - Si vous avez déjà reçu les informations de configuration de votre fournisseur de services Internet, mais pas le CD de configuration, cliquez sur **Configurer ma connexion manuellement**.
  - Si vous disposez d'un CD, cliquez sur **Utiliser le CD fourni par mon fournisseur de services Internet**.
- 5 Cliquez sur **Suivant**.

Si vous sélectionnez **Configurer ma connexion manuellement**, passez à l'étape 6. Sinon, suivez les instructions qui s'affichent à l'écran pour terminer la configuration.

 **REMARQUE** : Si vous ne savez pas quel type de connexion sélectionner, contactez votre fournisseur d'accès Internet.

- 6 Cliquez sur l'option appropriée sous **Comment souhaitez-vous vous connecter à Internet ?**, puis cliquez sur **Suivant**.
- 7 Utilisez les informations fournies par votre fournisseur d'accès Internet pour terminer la configuration.

Si vous rencontrez des problèmes de connexion à Internet, reportez-vous à la section «Problèmes liés à la messagerie électronique, au modem ou à Internet» à la page 93. Si vous ne pouvez pas vous connecter à Internet alors que vous l'avez déjà fait auparavant, il est possible que le fournisseur d'accès Internet subisse une interruption de services. Contactez-le pour vérifier l'état des services ou essayez de vous connecter ultérieurement.

## Transfert d'informations vers un nouvel ordinateur

Le système d'exploitation Microsoft® Windows® XP dispose d'un Assistant Transfert de fichiers et de paramètres qui permet de déplacer des données d'un ordinateur à un autre. Vous pouvez transférer des données telles que :

- messages e-mail
- paramètres de la barre d'outils
- signets Internet

Vous pouvez transférer les données vers le nouvel ordinateur par le biais d'une connexion réseau ou les enregistrer sur des supports amovibles, comme un CD inscriptible en vue de leur transfert sur un nouvel ordinateur.

Pour transférer des informations vers un nouvel ordinateur, vous devez lancer l'Assistant Transfert de fichiers et de paramètres. Pour ce faire, vous pouvez utiliser le CD *Operating System* en option ou créer un disque Assistant à l'aide de l'utilitaire Assistant Transfert de fichiers et de paramètres.

### Exécution de l'Assistant Transfert de fichiers et de paramètres avec le CD Operating System

 **REMARQUE** : Le CD *Operating system* est obligatoire. Toutefois, ce CD est en option et n'est pas obligatoirement expédié avec tous les ordinateurs.

### Préparez le nouvel ordinateur pour le transfert de fichiers

- 1 Cliquez sur **Démarrer**→ **Tous les programmes**→ **Accessoires**→ **Outils système**→ **Assistant Transfert de fichiers et de paramètres**.
- 2 Démarrez l'Assistant Transfert de fichiers et de paramètres.
- 3 Lorsque l'écran d'accueil de l'Assistant Transfert de fichiers et de paramètres s'affiche, cliquez sur **Suivant**.
- 4 Dans l'écran **De quel ordinateur s'agit-il ?**, cliquez sur **Nouvel ordinateur**, puis sur **Suivant**.
- 5 Dans l'écran **Avez-vous un CD-ROM de Windows XP ?**, cliquez sur **J'utiliserai l'assistant du CD-ROM de Windows XP**, puis sur **Suivant**.
- 6 Lorsque l'écran **Allez maintenant à votre ancien ordinateur** s'affiche, allez à l'ancien ordinateur ou ordinateur source. Ne cliquez *pas* sur **Suivant** à ce moment.

### Copie de données à partir de l'ancien ordinateur

- 1 Dans l'ancien ordinateur, insérez le CD *Operating System* de Windows XP.
- 2 Dans l'écran **Bienvenue dans Microsoft Windows XP**, cliquez sur **Effectuer des tâches supplémentaires**.
- 3 Sous **Que voulez-vous faire ?**, cliquez sur **Transférer des fichiers et des paramètres**.
- 4 Dans l'écran d'accueil de l'Assistant Transfert de fichiers et de paramètres, cliquez sur **Suivant**.
- 5 Dans l'écran **De quel ordinateur s'agit-il ?**, cliquez sur **Ancien ordinateur**, puis sur **Suivant**.
- 6 Dans l'écran **Sélectionner une méthode de transfert**, cliquez sur la méthode de transfert de votre choix.
- 7 Dans l'écran **Que voulez-vous transférer ?**, sélectionnez les éléments à transférer, puis cliquez sur **Suivant**.  
Une fois les informations copiées, l'écran **Fin de la phase de collecte des données** apparaît.
- 8 Cliquez sur **Terminer**.

### Transfert des données vers le nouvel ordinateur

- 1 Dans l'écran **Allez maintenant à votre ancien ordinateur** sur le nouvel ordinateur, cliquez sur **Suivant**.
- 2 Dans l'écran **Où sont les fichiers et les paramètres ?**, sélectionnez la méthode de transfert de vos paramètres et fichiers, puis cliquez sur **Suivant**.  
L'Assistant lit les paramètres et fichiers recueillis, puis les applique à votre nouvel ordinateur.  
Lorsque tous les paramètres et fichiers ont été appliqués, l'écran **Terminé** s'affiche.
- 3 Cliquez sur **Terminé** et redémarrez le nouvel ordinateur.

## Exécution de l'Assistant Transfert de fichiers et de paramètres sans le CD Operating System

Pour exécuter l'Assistant Transfert de fichiers et de paramètres sans le CD *Operating System*, vous devez créer un disque Assistant qui vous permette de créer une sauvegarde de vos fichiers de données. Créez le disque Assistant sur le support amovible, de sorte que vous puissiez le déplacer du nouvel ordinateur vers l'ancien ordinateur.

### Création d'un disque Assistant

Pour créer un disque Assistant, servez-vous de votre nouvel ordinateur doté de Windows XP et suivez les étapes suivantes :

- 1 Cliquez sur Démarrer→ Tous les programmes→ Accessoires→ Outils système→ Assistant Transfert de fichiers et de paramètres.
- 2 Lorsque l'écran d'accueil de l'Assistant Transfert de fichiers et de paramètres s'affiche, cliquez sur Suivant.
- 3 Dans l'écran De quel ordinateur s'agit-il ?, cliquez sur Nouvel ordinateur, puis sur Suivant.
- 4 Dans l'écran Avez-vous un CD-ROM de Windows XP ?, cliquez sur I want to create a Wizard Disk in the following drive: (Je souhaite créer un disque Assistant dans le lecteur suivant :), puis cliquez sur Suivant.
- 5 Insérez le support amovible, tel qu'un CD inscriptible, puis cliquez sur OK.
- 6 Lorsque la création du disque est terminée et que le message **Now go to your old computer** (Allez maintenant à votre ancien ordinateur) apparaît, *ne cliquez pas* sur Suivant.
- 7 Allez à votre ancien ordinateur.

### Copie de données à partir de l'ancien ordinateur

- 1 Insérez le disque Assistant sur l'ancien ordinateur.
- 2 Cliquez sur le bouton Démarrer, puis sur Exécuter.
- 3 Dans le champ Ouvrir de la fenêtre Exécuter, recherchez le chemin **fastwiz** (pour le support amovible approprié) et cliquez sur OK.
- 4 Dans l'écran d'accueil de l'Assistant Transfert de fichiers et de paramètres, cliquez sur Suivant.
- 5 Dans l'écran De quel ordinateur s'agit-il ?, cliquez sur Ancien ordinateur, puis sur Suivant.
- 6 Dans l'écran Sélectionner une méthode de transfert, cliquez sur la méthode de transfert de votre choix.
- 7 Dans l'écran **Que voulez-vous transférer ?**, sélectionnez les éléments à transférer, puis cliquez sur Suivant.

Une fois les informations copiées, l'écran **Fin de la phase de collecte des données** apparaît.

- 8 Cliquez sur Terminer.



## Transfert des données vers le nouvel ordinateur

- 1 Dans l'écran **Allez maintenant à votre ancien ordinateur** sur le nouvel ordinateur, cliquez sur **Suivant**.
- 2 Dans l'écran **Où sont les fichiers et les paramètres ?**, sélectionnez la méthode de transfert de vos paramètres et fichiers, puis cliquez sur **Suivant**. Suivez les instructions qui s'affichent à l'écran. L'Assistant lit les paramètres et fichiers recueillis, puis les applique à votre nouvel ordinateur. Lorsque tous les paramètres et fichiers ont été appliqués, l'écran **Terminé** s'affiche.
- 3 Cliquez sur **Terminé** et redémarrez le nouvel ordinateur.

 **REMARQUE** : Pour plus d'informations sur cette procédure, accédez au Centre d'aide et de support de Windows (reportez-vous à la section «Centre d'aide et de support de Windows» à la page 13) et recherchez **Assistant Transfert de fichiers et de paramètres**. Pour de plus amples informations, rendez-vous sur le site Web [support.dell.com](http://support.dell.com) pour accéder au document n° PA1089586 (*How Do I Transfer Files From My Old Computer to My New Dell Computer Using the Microsoft® Windows® XP Operating System CD?* [Comment transférer des fichiers à partir de mon ancien ordinateur vers mon nouvel ordinateur Dell™ à l'aide du CD Operating System de Microsoft® Windows®]).

 **REMARQUE** : Certains pays peuvent ne pas avoir accès au document de la base de connaissances Dell.

## Configuration d'une imprimante

 **AVIS** : Effectuez la configuration du système d'exploitation avant de connecter une imprimante à l'ordinateur.

Reportez-vous à la documentation fournie avec l'imprimante pour obtenir des informations sur la configuration, notamment :

- Obtenir et installer les pilotes mis à jour.
- Connecter l'imprimante à l'ordinateur.
- Charger le papier et installer la cartouche de toner ou d'encre.

Consultez le Manuel du propriétaire de l'imprimante pour obtenir une assistance technique ou contactez le fabricant de l'imprimante.

## Câble de l'imprimante

L'imprimante se connecte à l'ordinateur avec un câble USB ou un câble parallèle. Il est possible que l'imprimante soit livrée sans câble. Par conséquent, si vous achetez un câble séparément, assurez-vous qu'il est compatible avec votre imprimante et votre ordinateur. Si vous avez acheté un câble d'imprimante en même temps que l'ordinateur, il est possible qu'il vous soit livré avec ce dernier.

## Connexion d'une imprimante USB

 **REMARQUE** : Vous pouvez connecter des périphériques USB pendant que l'ordinateur est sous tension.

- 1 Effectuez la configuration du système d'exploitation, si vous ne l'avez pas déjà fait.
- 2 Raccordez le câble USB de l'imprimante aux connecteurs USB de l'ordinateur et de l'imprimante. Les connecteurs USB ne s'insèrent que dans un seul sens.

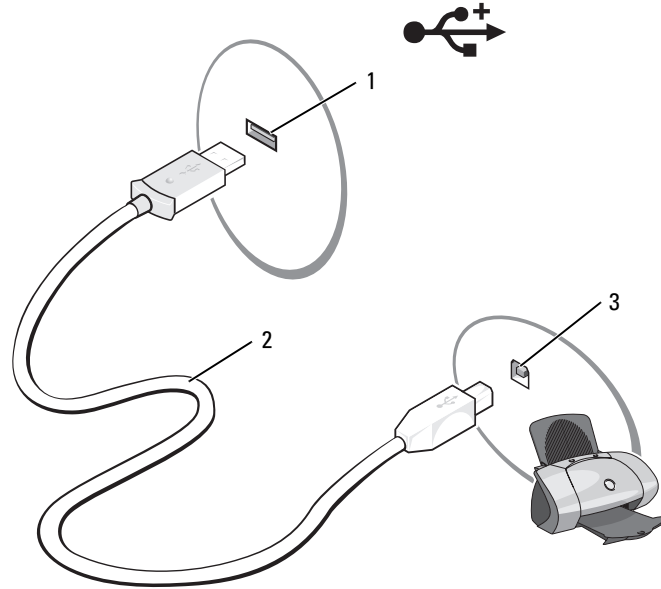

1 connecteur USB de l'ordinateur 2 câble USB de l'imprimante 3 connecteur sur l'imprimante

- 3 Allumez l'imprimante, puis l'ordinateur. Si la fenêtre **Assistant Ajout de matériel** apparaît, cliquez sur **Annuler**.
- 4 Le cas échéant, installez le pilote d'imprimante. Consultez la documentation de l'imprimante.

## Périphériques de protection contre les surtensions électriques

Plusieurs périphériques peuvent vous protéger contre les fluctuations de la tension et les pannes d'alimentation :

- Parasurtenseurs
- Filtres de ligne
- Onduleurs

### Parasurtenseurs

Les parasurtenseurs et les rampes d'alimentation équipées d'une protection contre la surtension réduisent les risques d'endommagement de votre ordinateur provoqués par les pointes de tension pouvant survenir au cours d'un orage électrique ou suite à une coupure de courant. Certains fabricants offrent également une garantie contre certains types de dégâts. Lisez attentivement la garantie du parasurtenseur que vous achetez. Un protecteur doté d'une valeur nominale en joules plus élevée offre une meilleure protection. Comparez les valeurs nominales, en joules, afin de déterminer l'efficacité relative des différents dispositifs.

- ➡ **AVIS** : La plupart des parasurtenseurs ne protègent pas contre les fluctuations de tension ou les coupures de courant. Lorsqu'un orage est proche, débranchez la ligne téléphonique de la prise murale et déconnectez votre ordinateur de la prise de courant.

De nombreux parasurtenseurs sont équipés d'une prise téléphonique pour assurer la protection du modem. Consultez la documentation du parasurtenseur pour obtenir des instructions sur la connexion du modem.

- ➡ **AVIS** : Certains parasurtenseurs n'offrent pas de protection pour les cartes réseau. Déconnectez le câble de réseau de la prise réseau murale pendant les orages.

## Filtres de ligne

- ➡ **AVIS** : Les filtres de ligne n'offrent pas de protection contre les coupures de courant.

Ils sont conçus pour maintenir la tension CA à un niveau relativement constant.

## Onduleurs

- ➡ **AVIS** : Une baisse de tension pendant l'enregistrement des données sur le disque dur peut provoquer une perte de données ou la corruption du fichier.

- ✍ **REMARQUE** : Pour optimiser le temps de fonctionnement de la batterie, connectez uniquement votre ordinateur à un onduleur. Connectez les autres périphériques, tels que l'imprimante, à une rampe d'alimentation différente équipée d'un parasurtenseur.

Les onduleurs protègent contre les fluctuations de tension et les coupures de courant. Ils incluent une batterie qui alimente temporairement les périphériques connectés lorsque l'alimentation secteur est coupée. La batterie se charge lorsque l'alimentation secteur est disponible. Consultez la documentation fournie par le fabricant de l'onduleur afin d'obtenir des informations sur la durée de fonctionnement de la batterie et vous assurer que le dispositif est approuvé par Underwriters Laboratories (UL).



## Utilisation de l'écran

### Réglage de la luminosité

Lorsque l'ordinateur Dell™ fonctionne avec une batterie, vous pouvez économiser de l'énergie en réglant le paramètre de luminosité au minimum acceptable à l'aide de <Fn> et la flèche haut ou bas du clavier. L'indicateur de luminosité Dell QuickSet affiche le paramètre de luminosité actuel de l'affichage. Pour activer ou désactiver l'indicateur de luminosité à l'écran, cliquez sur l'icône  située dans la barre des tâches, puis sélectionnez ou désélectionnez **Disable On Screen Brightness Meter** (Désactiver l'indicateur de luminosité à l'écran).

 **REMARQUE** : Par défaut, l'indicateur de luminosité apparaît dans le coin inférieur droit de l'écran lorsque vous ajustez la luminosité à l'aide des raccourcis clavier. Vous pouvez faire un cliquer-déplacer de l'indicateur vers un emplacement qui vous convient.



 **REMARQUE** : Les combinaisons de touches pour la luminosité n'ont de répercussions que sur l'affichage de l'ordinateur portable ; elles n'ont aucune répercussion sur les moniteurs ou projecteurs que vous connectez au portable. Si l'ordinateur est connecté à un moniteur externe et que vous tentez de modifier le niveau de luminosité, l'indicateur de luminosité s'affiche, mais le niveau de luminosité du moniteur ne change pas.

Appuyez sur les touches suivantes pour régler la luminosité de l'écran :

- Appuyez sur <Fn> et sur la flèche haut pour augmenter la luminosité de l'écran intégré uniquement (pas sur un moniteur externe).
- Appuyez sur <Fn> et sur la flèche bas pour réduire la luminosité sur l'écran intégré uniquement (pas sur un moniteur externe).

Pour plus d'informations sur QuickSet, cliquez avec le bouton droit de la souris sur l'icône  dans la barre des tâches, puis cliquez sur **Aide**.

### Basculement de l'image vidéo

Lorsqu'au démarrage de l'ordinateur un périphérique externe (tel qu'un moniteur externe ou un projecteur) est connecté et sous tension, l'image peut s'afficher sur l'écran intégré ou sur le périphérique externe, en fonction de vos paramètres.

Appuyez sur <Fn><F8> pour basculer entre les options d'affichage suivantes pour l'image vidéo : écran seul, périphérique externe seul ou écran et périphérique externe simultanément.

## Réglage de la résolution d'affichage

Pour qu'un programme s'affiche à une résolution spécifique, le contrôleur vidéo et l'écran doivent prendre tous deux en charge le programme sélectionné et les pilotes vidéo requis doivent être installés.

 **REMARQUE** : Si vous modifiez les paramètres actuellement sélectionnés pour la résolution d'affichage, l'image peut apparaître floue ou le texte peut être difficile à lire. Avant de modifier un paramètre d'affichage, prenez note des paramètres actuellement sélectionnés et gardez-les pour référence ultérieure.

Si vous sélectionnez une résolution ou une palette de couleurs plus élevée que celle prise en charge par l'écran, les paramètres se règlent automatiquement sur la configuration prise en charge la plus proche.

- 1 Cliquez sur le bouton **Démarrer**, puis sur **Panneau de configuration**.
- 2 Sous **Choisissez une catégorie**, cliquez sur **Apparence et thèmes**.
- 3 Sous **Choisissez une tâche...**, cliquez sur la zone à modifier, ou sous **ou une icône du Panneau de configuration**, cliquez sur **Affichage**.
- 4 Essayez différents paramètres de **Qualité couleur** et **Résolution d'écran**.

 **REMARQUE** : Lorsque vous augmentez la résolution de l'écran, les icônes et le texte apparaissent plus petits.

# Utilisation du clavier et de la tablette tactile

## Pavé numérique



Le pavé numérique fonctionne comme celui d'un clavier externe. Chaque touche du pavé numérique a plusieurs fonctions. Les chiffres et les symboles du pavé numérique figurent en bleu à droite de ces touches. Pour taper un chiffre ou un symbole, appuyez sur <Fn> et sur la touche désirée après activation du pavé.

- Pour activer le pavé numérique, appuyez sur <Verr num>. Le voyant  indique que le pavé numérique est activé.
- Pour désactiver le pavé numérique, appuyez de nouveau sur <Verr num>.

# Combinaisons de touches

## Fonctions système

---

<Ctrl> <Maj> <Échap>      Ouvre la fenêtre **Gestionnaire des tâches**.

---

## Batterie

---

<Fn> <F3>      Affiche la jauge de batterie Dell™ QuickSet. Pour plus d'informations sur la jauge de batterie, reportez-vous à la section «Jauge de batterie Dell™ QuickSet» à la page 44.

---

## Plateau du lecteur de CD ou DVD

---

<Fn> <F10>      Éjecte le plateau du lecteur (si Dell QuickSet est installé). Pour plus d'informations sur Dell QuickSet, reportez-vous à la section «Fonctions Dell™ QuickSet» à la page 49.

---

## Fonctions d'affichage

---

<Fn> <F8>      Affiche une liste d'icônes représentant toutes les options d'affichage actuellement disponibles (par exemple, affichage seul, moniteur ou projecteur externe seul, écran et projecteur, etc.). Mettez en surbrillance l'icône qui représente l'état souhaité, dans lequel basculer cette option.

<Fn> et la touche flèche haut      Augmente la luminosité sur l'écran intégré uniquement (non pas sur un moniteur externe).

<Fn> et la touche flèche bas      Diminue la luminosité sur l'écran intégré uniquement (non pas sur un moniteur externe).

---

## Fonction réseau sans fil et technologie sans fil Bluetooth®

---

<Fn> <F2>      Active et désactive le réseau sans fil et la carte dotée de la technologie sans fil Bluetooth.

---



## Gestion de l'alimentation

---

<Fn> <Échap>	Active un mode d'économie d'énergie. Vous pouvez reprogrammer ce raccourci clavier pour activer un autre mode d'économie d'énergie sous l'onglet <b>Avancé</b> de la fenêtre <b>Propriétés des options d'alimentation</b> . Reportez-vous à la section «Modes d'économie d'énergie» à la page 46.
<Fn> <F1>	Met le système en mode Mise en veille prolongée (si Dell QuickSet est installé). Pour plus d'informations, reportez-vous à la section «Fonctions Dell™ QuickSet» à la page 49.

---

## Fonctions des haut-parleurs

---

<Fn> <Page haut>	Augmente le volume des haut-parleurs intégrés et des haut-parleurs externes, si des haut-parleurs externes sont branchés.
<Fn> <Page bas>	Diminue le volume des haut-parleurs intégrés et des haut-parleurs externes, si des haut-parleurs externes sont branchés.
<Fn> <Fin>	Active et désactive les haut-parleurs intégrés et les haut-parleurs externes, si des haut-parleurs externes sont branchés.

---

## Fonctions de la touche du logo Microsoft® Windows®

---

Touche du logo Windows et <m>	Réduit toutes les fenêtres ouvertes.
Touche du logo Windows et <Maj> <m>	Restaure toutes les fenêtres réduites. Cette commande permet de faire permuter pour restaurer toutes les fenêtres réduites après l'utilisation de la combinaison de touches, touche du logo Windows et <m>.
Touche du logo Windows et <e>	Exécute l'Explorateur Windows.
Touche du logo Windows et <r>	Ouvre la boîte de dialogue <b>Exécuter</b> .
Touche du logo Windows et <f>	Ouvre la boîte de dialogue <b>Search Results</b> (Résultats de la recherche).
Touche du logo Windows et <Maj> <Ctrl> <f>	Ouvre la boîte de dialogue <b>Search Results-Computer</b> (Résultats de la recherche - Ordinateur) (si l'ordinateur est connecté à un réseau).
Touche du logo Windows et <Pause>	Ouvre la boîte de dialogue <b>System Properties</b> (Propriétés système).

---

Pour régler les options du clavier, telles que la vitesse de répétition des caractères, ouvrez le panneau de configuration, cliquez sur **Imprimantes et autres périphériques**, puis sur **Clavier**. Pour plus d'informations sur le panneau de configuration, contactez le Centre d'aide et de support de Windows. Pour accéder au Centre d'aide et de support, reportez-vous à la section «Centre d'aide et de support de Windows» à la page 13.

## Tablette tactile

La tablette tactile détecte la pression et le mouvement de vos doigts pour vous permettre de déplacer le curseur à l'écran. Utilisez la tablette tactile et ses boutons de la même façon que vous utilisez la souris.

- Posez et déplacez votre doigt sur la surface de la tablette tactile pour déplacer le curseur.

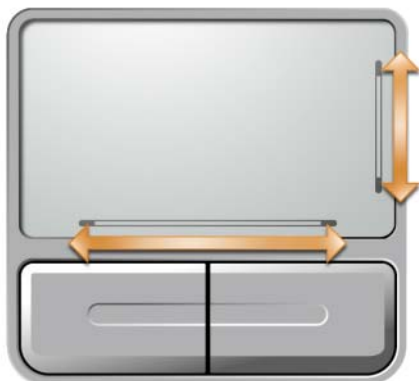

- Pour sélectionner un objet, placez le curseur sur l'objet et appuyez doucement une fois sur la tablette tactile ou appuyez sur le bouton gauche à l'aide de votre pouce.
- Pour sélectionner et déplacer (ou faire glisser) un objet, placez le curseur sur l'objet et tapez deux fois sur la tablette. Laissez votre doigt sur la tablette tactile la deuxième fois et déplacez l'objet sélectionné en faisant glisser votre doigt sur la surface.
- Pour double-cliquer sur un objet, placez le curseur sur l'objet et appuyez doucement deux fois sur la tablette tactile ou appuyez deux fois sur le bouton gauche à l'aide de votre pouce.

La tablette tactile a une sérigraphie sur le côté droit et en bas pour indiquer les fonctions de défilement. Par défaut, le défilement est disponible. Pour désactiver cette fonction, modifiez les propriétés de la souris dans le panneau de configuration.

 **REMARQUE** : Les zones de défilement peuvent ne pas fonctionner avec toutes les applications. Pour qu'elles fonctionnent correctement, l'application en cours d'utilisation doit tirer parti de la fonction de défilement de la tablette tactile.

### Personnalisation de la tablette tactile

Vous pouvez désactiver la tablette tactile ou régler ses paramètres au moyen de la fenêtre de propriétés Souris.

- 1 Ouvrez le panneau de configuration et cliquez sur **Souris**. Pour plus d'informations sur le panneau de configuration, contactez le Centre d'aide et de support de Windows. Pour accéder au Centre d'aide et de support, reportez-vous à la section «Centre d'aide et de support de Windows» à la page 13.
- 2 Dans la fenêtre **Propriétés de la souris**, cliquez sur l'onglet **Device Select** (Sélection de périphérique) pour désactiver la tablette tactile ou cliquez sur l'onglet **Tablette tactile** pour régler les paramètres de la tablette tactile.
- 3 Cliquez sur **OK** pour enregistrer les paramètres et fermer la fenêtre.

# Utilisation d'une batterie

## Performances de la batterie

 **REMARQUE** : Pour obtenir des informations sur la garantie Dell de votre ordinateur, reportez-vous au *Guide d'information sur le produit* ou au document de garantie livré avec votre ordinateur.

Pour un fonctionnement optimal et afin de préserver les paramètres du BIOS, laissez la batterie principale installée en permanence dans votre ordinateur portable Dell™. Votre ordinateur est livré avec une batterie, installée dans la baie.

 **REMARQUE** : Lors de la première utilisation de votre ordinateur, la batterie n'étant pas obligatoirement complètement chargée, utilisez l'adaptateur secteur pour raccorder votre nouvel ordinateur à une prise secteur. Pour de meilleurs résultats, utilisez l'adaptateur secteur tant que la batterie n'est pas complètement chargée. Pour afficher le niveau de charge de la batterie, cliquez sur le bouton **Démarrer**, pointez sur **Panneau de configuration** → **Options d'alimentation**, puis cliquez sur l'onglet **Jauge d'alimentation**.

 **REMARQUE** : L'autonomie de la batterie (la période durant laquelle la batterie peut faire fonctionner l'ordinateur) diminue avec le temps. Selon la fréquence d'utilisation et les conditions de fonctionnement de la batterie, il est possible que vous deviez en acheter une autre au cours de la durée de vie de votre ordinateur.

L'autonomie de la batterie varie en fonction des conditions de fonctionnement.

Cette durée est considérablement réduite par l'exécution de certaines opérations, notamment, sans que cela soit limitatif :

- Utilisation de lecteurs optiques
- Utilisation de périphériques de communications sans fil, de cartes ExpressCard, de cartes mémoire multimédia ou de périphériques USB
- Utilisation de paramètres élevés d'affichage et de luminosité, d'économiseurs d'écran en 3D ou d'autres programmes gourmands en ressources, tels que des applications graphiques en 3D complexes
- Fonctionnement de l'ordinateur en mode de performances optimales (reportez-vous à la section « Modes d'économie d'énergie » à la page 46.)

 **REMARQUE** : Il est recommandé de connecter l'ordinateur à une prise électrique lorsque vous gravez un CD ou DVD.

Vous pouvez vérifier le niveau de charge de la batterie avant de l'insérer dans l'ordinateur. Vous pouvez également définir des options de gestion de l'alimentation afin que l'ordinateur vous alerte lorsque le niveau de charge de la batterie est faible.

 **PRÉCAUTION** : L'utilisation d'une batterie non compatible peut accroître le risque d'incendie ou d'explosion. Ne remplacez la batterie que par une batterie compatible achetée auprès de Dell. La batterie est conçue pour fonctionner avec votre ordinateur Dell. N'utilisez pas la batterie d'un autre ordinateur.

 **PRÉCAUTION** : Ne jetez pas les batteries avec les ordures ménagères. Lorsque votre batterie ne tient plus sa charge, contactez votre service municipal de traitement des déchets pour savoir comment vous en débarrasser. Reportez-vous à la section «Mise au rebut de la batterie» du *Guide d'information sur le produit*.

 **PRÉCAUTION** : Une utilisation inadéquate de la batterie peut augmenter le risque d'incendie ou de brûlure chimique. Prenez soin de ne pas la percer, l'incinérer, la démonter ou l'exposer à une température supérieure à 65° C (149° F). Conservez la batterie hors de portée des enfants. Manipulez les batteries endommagées ou percées avec d'extrêmes précautions. Les batteries endommagées peuvent fuir et causer des dommages personnels ou matériels.

## Vérification de la charge de la batterie

La Jauge de batterie de Dell QuickSet, la fenêtre Jauge d'alimentation de Microsoft Windows, l'icône , l'indicateur de charge de la batterie, la jauge d'état et l'alerte de batterie faible fournissent des informations sur le niveau de charge de la batterie.

 **REMARQUE** : Dell QuickSet peut ne pas être disponible sur votre ordinateur.

### Jauge de batterie Dell™ QuickSet

Si Dell QuickSet est installé, appuyez sur <Fn> <F3> pour afficher la fenêtre **Jauge de batterie** de QuickSet. La fenêtre **Jauge de batterie** affiche l'état, l'état de fonctionnement de la batterie, le niveau de charge et la durée nécessaire au chargement de la batterie de votre ordinateur.

### Jauge de Microsoft® Windows®

La jauge de Windows indique la charge de batterie restante. Pour consulter la jauge, double-cliquez sur l'icône  de la barre des tâches.

Si l'ordinateur est branché sur le secteur, une icône  apparaît.

### Indicateur de charge

En appuyant une fois sur le bouton d'état de l'indicateur de charge de la batterie ou *en appuyant et en maintenant enfoncé ce bouton*, vous pouvez vérifier les éléments suivants :



- Le niveau de charge de la batterie (appuyez sur le bouton d'état et *relâchez-le*)
- L'état de fonctionnement de la batterie (appuyez sur le bouton d'état et *maintenez-le enfoncé*)

L'autonomie de la batterie est déterminée en grande partie par le nombre de charges qu'elle reçoit. Après des centaines de cycles de charge et de décharge, la capacité de charge des batteries diminue et l'état des batteries se dégrade. C'est pourquoi, une batterie peut afficher l'état «chargé» tout en maintenant un niveau de charge réduit (état).

### Vérification du niveau de charge de la batterie

Pour vérifier le niveau de charge de la batterie, *appuyez* sur le bouton d'état, situé sur l'indicateur de charge de la batterie, et *relâchez-le* pour allumer les voyants de niveau de charge. Chaque voyant représente environ 20 pour-cent de la charge totale de la batterie. S'il reste, par exemple, 80 pour-cent de la charge de la batterie, quatre des voyants sont allumés. Si aucun voyant n'est allumé, la batterie est complètement déchargée.

## Vérification de l'état de fonctionnement de la batterie

 **REMARQUE** : Vous pouvez vérifier l'état de fonctionnement de la batterie de l'une des deux manières suivantes : en utilisant l'indicateur de charge de la batterie comme décrit ci-dessous et en utilisant la jauge de batterie de Dell QuickSet. Pour des informations sur QuickSet, cliquez avec le bouton droit de la souris sur l'icône  de la barre des tâches, puis cliquez sur **Aide**.

Pour vérifier l'état de la batterie, *appuyez* sur le bouton d'état, situé sur l'indicateur de charge de la batterie, et *maintenez-le enfoncé* pendant au moins 3 secondes. Si aucun voyant ne s'allume, la batterie est en bon état et elle dispose encore de plus de 80 pour-cent de sa capacité de charge d'origine. Chaque voyant représente une dégradation incrémentielle. Si cinq voyants s'allument, la batterie dispose de moins de 60 pour-cent de sa capacité de charge et vous devez envisager son remplacement. Pour plus d'informations sur l'autonomie de la batterie, reportez-vous à la section «Caractéristiques» à la page 139.

## Alerte de batterie faible

 **AVIS** : Pour éviter la perte ou la corruption de vos données, enregistrez votre travail immédiatement après avoir reçu une alerte de niveau de batterie faible. Connectez ensuite l'ordinateur à une prise secteur. Si la batterie est complètement déchargée, l'ordinateur passe automatiquement en mode Mise en veille prolongée.

Par défaut, une fenêtre contextuelle vous avertit lorsque la batterie est déchargée à environ 90 pour-cent. Vous pouvez modifier les paramètres d'alerte de la batterie dans QuickSet ou dans la fenêtre **Propriétés des options d'alimentation**. Pour des informations sur l'accès à QuickSet ou à la fenêtre **Propriétés des options d'alimentation**, reportez-vous à la section «Configuration des paramètres de gestion de l'alimentation» à la page 47.

## Préservation de l'alimentation de la batterie

Procédez comme suit pour économiser l'alimentation de la batterie :

- Connectez l'ordinateur à une prise secteur aussi souvent que possible car la durée de vie de la batterie est largement déterminée par le nombre d'utilisations et de recharges.
- Mettez l'ordinateur en mode Veille ou en mode Mise en veille prolongée lorsque vous le laissez allumé sans l'utiliser pendant de longs laps de temps. Pour plus d'informations sur les modes Veille et Mise en veille prolongée, reportez-vous à la section «Modes d'économie d'énergie» à la page 46.
- Vous pouvez sélectionner des options à l'aide de l'Assistant Gestion de l'alimentation afin d'optimiser l'utilisation de l'énergie de votre ordinateur. Vous pouvez également configurer ces options pour changer lorsque vous appuyez sur le bouton d'alimentation, fermez l'écran ou appuyez sur <Fn><Échap>.

 **REMARQUE** : Pour plus d'informations sur la préservation de l'énergie de la batterie, reportez-vous à la section «Modes d'économie d'énergie» à la page 46.

# Modes d'économie d'énergie

## Mode Veille

Le mode Veille permet d'économiser l'énergie en désactivant l'affichage et le disque dur au terme d'une période d'inactivité prédéterminée (délai d'attente). Lorsque l'ordinateur quitte le mode Veille, il retourne à son état précédent.

➡ **AVIS** : Si l'alimentation secteur ou sur batterie est coupée alors que l'ordinateur est en mode Veille, vous risquez de perdre des données.

Pour passer en mode Veille :

- Cliquez sur le bouton **Démarrer**, sur **Arrêter l'ordinateur**, puis sur **Stand By (Veille)**.  
ou
- Selon les options de gestion de l'alimentation configurées dans la fenêtre **Propriétés des options d'alimentation** ou dans l'Assistant Gestion de l'alimentation QuickSet, utilisez l'une des méthodes suivantes :
  - Appuyez sur le bouton d'alimentation.
  - Fermez l'écran.
  - Appuyez sur <Fn> <Échap>.

En fonction de la configuration des options de gestion de l'alimentation, appuyez sur le bouton d'alimentation ou ouvrez l'écran pour quitter le mode Veille. Vous ne pouvez pas quitter le mode Veille au moyen d'une touche ou de la tablette tactile.

## Mode Mise en veille prolongée

Le mode Mise en veille prolongée économise l'énergie en copiant les données système dans une zone réservée du disque dur avant d'éteindre complètement l'ordinateur. Lorsque l'ordinateur quitte le mode Mise en veille prolongée, il retourne à son état précédent.

➡ **AVIS** : Vous ne pouvez pas retirer des périphériques pendant que votre ordinateur est en mode Mise en veille prolongée.

Votre ordinateur passe en mode Mise en veille prolongée quand le niveau de charge de la batterie devient insuffisant.

Pour passer en mode Mise en veille prolongée manuellement :

- Cliquez sur le bouton **Démarrer**, sur **Arrêter l'ordinateur**, appuyez sur <Maj> et maintenez cette touche enfoncée, puis cliquez sur **Mettre en veille prolongée**.  
ou
- Selon les options de gestion de l'alimentation configurées dans la fenêtre **Propriétés des options d'alimentation** ou dans l'Assistant Gestion de l'alimentation QuickSet, utilisez l'une des méthodes suivantes pour passer en mode Mise en veille prolongée :
  - Appuyez sur le bouton d'alimentation.
  - Fermez l'écran.
  - Appuyez sur <Fn> <Échap>.

 **REMARQUE** : Certaines cartes ExpressCard peuvent ne pas fonctionner correctement lorsque l'ordinateur sort du mode Mise en veille prolongée. Il est possible que vous deviez retirer et réinsérer la carte (reportez-vous à la section «Retrait d'une carte ExpressCard ou d'un cache» à la page 73) ou tout simplement redémarrer (réinitialiser) l'ordinateur.

Pour quitter le mode Mise en veille prolongée, appuyez sur le bouton d'alimentation. L'ordinateur peut mettre quelques instants à quitter le mode Mise en veille prolongée. Vous ne pouvez pas quitter le mode Mise en veille prolongée au moyen d'une touche ou de la tablette tactile. Pour plus d'informations sur le mode Mise en veille prolongée, consultez la documentation livrée avec votre système d'exploitation.

## Configuration des paramètres de gestion de l'alimentation

Vous pouvez utiliser l'Assistant Gestion de l'alimentation de QuickSet ou les propriétés des options d'alimentation de Windows pour configurer les paramètres de gestion de l'alimentation sur votre ordinateur.

- Pour accéder à l'Assistant Gestion de l'alimentation QuickSet, double-cliquez sur l'icône  dans la barre des tâches. Pour plus d'informations sur QuickSet, cliquez sur le bouton Aide dans l'Assistant Gestion de l'alimentation.
- Pour accéder à la fenêtre **Propriétés des options d'alimentation**, cliquez sur le bouton Démarrer → **Panneau de configuration** → **Options d'alimentation**. Pour des informations sur les champs de la fenêtre **Propriétés des options d'alimentation**, cliquez sur l'icône Point d'interrogation dans la barre de titre, puis sur la zone sur laquelle vous souhaitez obtenir des informations.

## Chargement de la batterie

 **REMARQUE** : À l'aide de Dell™ ExpressCharge™, l'adaptateur secteur charge une batterie complètement déchargée à 80 pour-cent en environ 1 heure et à 100 pour-cent en environ 2 heures, lorsque l'ordinateur est hors tension. La durée de chargement est plus longue lorsque l'ordinateur est sous tension. Vous pouvez laisser la batterie dans l'ordinateur aussi longtemps que vous le souhaitez. Les circuits internes de la batterie préviennent toute surcharge.

Lorsque vous branchez l'ordinateur sur une prise secteur ou que vous installez une batterie pendant que l'ordinateur est branché sur une prise secteur, l'ordinateur vérifie le niveau de charge et la température de la batterie. Au besoin, l'adaptateur secteur charge alors la batterie et maintient le niveau de charge.

Si la batterie est chaude parce qu'elle se trouvait dans l'ordinateur ou en raison de la température extérieure, il est probable qu'elle ne se charge pas lorsque vous branchez l'ordinateur sur une prise secteur. Si le voyant  clignote alternativement vert et orange, la batterie est trop chaude pour être chargée. Débranchez l'ordinateur de la prise secteur et laissez refroidir l'ordinateur et la batterie jusqu'à ce qu'ils atteignent la température ambiante. Branchez alors l'ordinateur sur une prise secteur et continuez à charger la batterie.

Pour plus d'informations sur la résolution des problèmes liés à la batterie, reportez-vous à la section «Problèmes liés à l'alimentation» à la page 104.

## Remplacement de la batterie

**⚠ PRÉCAUTION :** Avant d'exécuter ces procédures, éteignez votre ordinateur, débranchez l'adaptateur secteur de la prise secteur et de l'ordinateur, débranchez le modem de la prise murale et de l'ordinateur et retirez les autres câbles externes de l'ordinateur.

**➡ AVIS :** Vous devez retirer tous les câbles externes de l'ordinateur pour éviter d'endommager les connecteurs.

**⚠ PRÉCAUTION :** L'utilisation d'une batterie non compatible peut accroître le risque d'incendie ou d'explosion. Ne remplacez la batterie que par une batterie compatible achetée auprès de Dell. La batterie est conçue pour fonctionner avec votre ordinateur Dell™. N'utilisez pas la batterie d'un autre ordinateur.

Pour retirer la batterie :

- 1 Assurez-vous que l'ordinateur est éteint.
- 2 Faites glisser et maintenez le loquet de fermeture de la baie de batterie, situé sur le dessous de l'ordinateur, puis retirez la batterie de la baie.

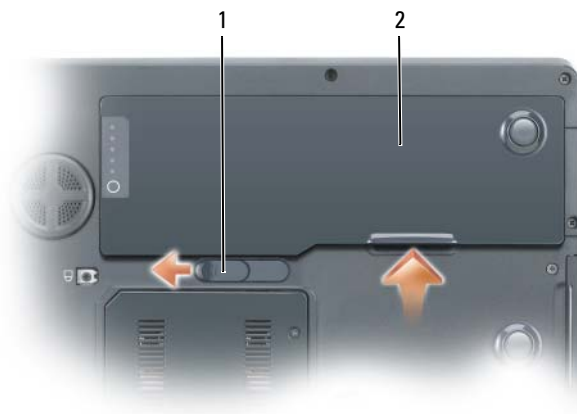

- 1 loquet de fermeture de la baie de batterie      2 batterie

Pour remettre la batterie en place, enfoncez-la dans la baie jusqu'à ce que le loquet de fermeture de la baie de batterie s'enclenche.

## Stockage de la batterie

Retirez la batterie de l'ordinateur lorsque vous rangez ce dernier pendant une période prolongée. Sinon, la batterie finira par se décharger. Après une longue période de stockage, rechargez complètement la batterie avant de l'utiliser. Pour plus d'informations, reportez-vous à la section «Chargement de la batterie» à la page 47.



## Fonctions Dell™ QuickSet

 **REMARQUE** : Cette fonction peut ne pas être disponible sur votre ordinateur.

Dell™ QuickSet vous permet de configurer et d'afficher facilement les paramètres suivants :

- Connectivité réseau
- Gestion de l'alimentation
- Écran
- Informations système

En fonction de ce que vous souhaitez faire dans Dell™ QuickSet, vous pouvez lancer l'application en *cliquant*, *double-cliquant* ou *cliquant avec le bouton droit de la souris* sur l'icône QuickSet  dans la barre des tâches de Microsoft® Windows®. La barre des tâches se trouve dans le coin inférieur droit de votre écran.

Pour plus d'informations sur QuickSet, cliquez avec le bouton droit de la souris sur l'icône QuickSet et sélectionnez **Aide**.



# Utilisation de CD, DVD et autres supports multimédia

## Lecture de CD ou DVD

- ➔ **AVIS** : N'appuyez pas sur le plateau du lecteur de CD ou de DVD lorsque vous l'ouvrez ou le fermez. Laissez le plateau fermé lorsque vous n'utilisez pas le lecteur.
- ➔ **AVIS** : Ne déplacez pas l'ordinateur lors de la lecture de CD ou de DVD.
  - 1 Appuyez sur le bouton d'éjection situé à l'avant du lecteur.
  - 2 Tirez sur le plateau.



1 plateau du lecteur de CD/DVD

- 3 Placez le disque, étiquette vers le haut, au centre du plateau et enclenchez-le sur l'axe.
- ✎ **REMARQUE** : Si vous utilisez un lecteur de CD/DVD livré avec un autre ordinateur, vous devez installer les pilotes et les logiciels nécessaires à la lecture de CD ou de DVD ou à la gravure de données. Pour plus d'informations, reportez-vous au CD *Drivers and Utilities* (ce CD est en option et n'est pas obligatoirement disponible pour votre ordinateur ou dans certains pays).
- 4 Poussez le plateau du lecteur pour le refermer.

Pour formater les CD afin de stocker des données, créer des CD de musique ou copier des CD, reportez-vous au logiciel du CD livré avec votre ordinateur.







 **REMARQUE** : Assurez-vous d'être en règle avec les lois relatives aux droits d'auteur lorsque vous créez des CD.

## Réglage du volume

 **REMARQUE** : Lorsque les haut-parleurs sont mis en sourdine, vous ne pouvez pas entendre le son du CD ou du DVD.

Pour régler le volume des haut-parleurs pendant la lecture d'un CD ou d'un DVD, utilisez les boutons de commande multimédia qui se trouvent sur l'avant de l'ordinateur.



-  Met le son en sourdine.
-  Diminue le son.
-  Augmente le son.
-  Lecture ou Pause.
-  Revient à la plage précédente.
-  Passe à la plage suivante.
-  Arrêt.

Vous pouvez également régler le volume à l'aide de l'option **Contrôle du volume** via le menu **Démarrer**.

- 1 Cliquez sur le bouton **Démarrer**, pointez sur **Tous les programmes** (ou **Programmes**) → **Accessoires** → **Divertissement** (ou **Multimédia**), puis cliquez sur **Contrôle du volume**.
- 2 Dans la fenêtre **Contrôle du volume**, cliquez et faites glisser la barre située dans la colonne **Contrôle du volume**, puis déplacez-la vers le haut ou le bas pour augmenter ou diminuer le volume.

Pour plus d'informations sur les options de contrôle du volume, cliquez sur **Aide** dans la fenêtre **Contrôle du volume**.

L'indicateur de volume affiche le niveau du volume actuel, même lorsque le son est mis en sourdine, sur votre ordinateur. Vous pouvez cliquer sur l'icône  dans la barre des tâches et sélectionner ou désélectionner **Disable On Screen Volume Meter** (Désactiver l'indicateur de volume à l'écran) ou appuyer sur les boutons de contrôle du volume pour activer ou désactiver l'indicateur de volume à l'écran.

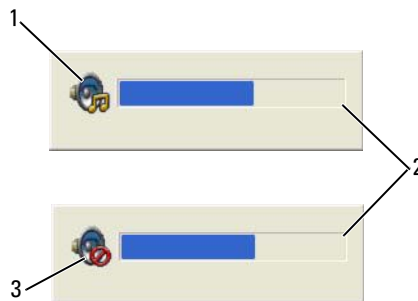

1 icône du volume

2 indicateur de volume

3 icône de mise en sourdine

Lorsque l'indicateur de volume est activé, réglez le volume à l'aide des boutons de contrôle du volume ou en appuyant sur les combinaisons de touches suivantes :

- Appuyez sur <Fn><PageHaut> pour augmenter le volume.
- Appuyez sur <Fn><PageBas> pour réduire le volume.
- Appuyez sur <Fn><Fin> pour couper le volume.

Pour plus d'informations sur **QuickSet**, cliquez avec le bouton droit de la souris sur l'icône  dans la barre des tâches, puis cliquez sur **Aide**.

## Réglage de l'image

Si un message d'erreur vous informe que la résolution et la profondeur de couleur en cours utilisent trop de mémoire et empêchent la lecture du DVD, réglez les propriétés d'affichage.

- 1 Cliquez sur le bouton **Démarrer**, puis sur **Panneau de configuration**.
- 2 Sous **Choisissez une catégorie**, cliquez sur **Apparence et thèmes**.
- 3 Sous **Choisissez une tâche...**, cliquez sur **Modifier la résolution de l'écran**.

- 4 Dans la fenêtre **Propriétés de l'affichage**, cliquez sur la barre de **Résolution de l'écran** pour réduire le paramètre de résolution de l'écran.
- 5 Cliquez sur le menu déroulant sous **Qualité couleur**, puis cliquez sur **Moyenne 16 bits**.
- 6 Cliquez sur **OK** pour enregistrer les paramètres et fermer la fenêtre.

## Copie de CD et de DVD

 **REMARQUE** : Assurez-vous de respecter toutes les lois sur les droits d'auteur relatives à la création de CD ou de DVD.

Les informations de cette section s'appliquent uniquement aux ordinateurs équipés d'un lecteur de CD-RW, DVD+/-RW ou (combiné) de CD-RW/DVD.

 **REMARQUE** : Les types de lecteurs de CD ou DVD proposés par Dell peuvent varier d'un pays à l'autre.

Les instructions ci-après décrivent comment effectuer une copie exacte d'un CD ou d'un DVD. Vous pouvez également utiliser Sonic DigitalMedia à d'autres fins, comme la création de CD musicaux à partir de fichiers audio enregistrés sur votre ordinateur ou la sauvegarde de données importantes. Pour plus d'informations, ouvrez Sonic DigitalMedia, puis cliquez sur l'icône comprenant un point d'interrogation, située dans le coin supérieur droit de la fenêtre.

### Procédure de copie d'un CD ou d'un DVD

 **REMARQUE** : Les lecteurs combinés de CD-RW/DVD ne peuvent pas graver de supports DVD. Si vous disposez d'un lecteur combiné de CD-RW/DVD et que vous rencontrez des problèmes lors de l'enregistrement, recherchez des correctifs logiciels sur le site Web de support de Sonic à l'adresse [www.sonic.com](http://www.sonic.com).

Les lecteurs de DVD inscriptibles installés sur les ordinateurs Dell™ peuvent graver des disques DVD+/-R ou DVD+/-RW et DVD+R DL (bicouche), mais ils ne peuvent pas graver des disques DVD-RAM et DVD-R DL ou, parfois, lire ces disques.

 **REMARQUE** : La plupart des DVD sur le marché sont protégés par des droits d'auteur et ne peuvent pas être copiés à l'aide de Sonic DigitalMedia.

- 1 Cliquez sur le bouton **Démarrer**, pointez sur **Tous les programmes** → **Sonic** → **DigitalMedia Projects** (Projets DigitalMedia), puis cliquez sur **Copy** (Copier).
- 2 Sous l'onglet **Copier**, cliquez sur **Copier le disque**.
- 3 Pour copier le CD ou DVD :
  - Si vous disposez d'un lecteur de CD ou DVD, assurez-vous que les paramètres sont corrects et cliquez sur le bouton **Copier le disque**. L'ordinateur lit votre CD ou DVD source et copie les données dans un dossier temporaire sur le disque dur de votre ordinateur.  
Lorsque vous y êtes invité, insérez un CD ou DVD vierge dans le lecteur et cliquez sur **OK**.
  - Si vous disposez de deux lecteurs de CD ou DVD, sélectionnez celui dans lequel vous avez inséré votre CD ou DVD source et cliquez sur le bouton **Copier le disque**. L'ordinateur copie les données du CD ou DVD source sur le CD ou DVD vierge.

Une fois la copie du CD ou du DVD source terminée, le CD ou le DVD gravé s'éjecte automatiquement.

## Utilisation de CD et DVD vierges

Les lecteurs de CD-RW ne permettent de graver que des CD (y compris des CD-RW haut débit) tandis que des lecteurs de DVD inscriptibles peuvent graver des CD et des DVD.

Utilisez des supports CD-R pour enregistrer de la musique ou pour stocker de façon permanente des fichiers de données. Après avoir gravé un CD-R, vous ne pouvez plus écrire sur ce support (reportez-vous à la documentation Sonic pour plus d'informations). Utilisez des CD-RW vierges pour écrire, écraser, réécrire ou effectuer une mise à jour sur CD.

Les DVD+/-R vierges peuvent être utilisés pour stocker de façon permanente de grandes quantités d'informations. Une fois le DVD+/-R gravé, vous ne pourrez peut-être plus l'utiliser pour graver si le disque est «finalisé» ou «fermé» pendant l'étape finale du processus de gravure. Si vous envisagez de mettre à jour les informations gravées, de les effacer, et plus généralement de réutiliser vos disques pour la gravure, utilisez des DVD+/-RW vierges.

### Lecteurs de CD inscriptibles

Type de support	Lecture	Écriture	Réinscriptible
CD-R	Oui	Oui	Non
CD-RW	Oui	Oui	Oui

### Lecteurs de DVD inscriptibles

Type de support	Lecture	Écriture	Réinscriptible
CD-R	Oui	Oui	Non
CD-RW	Oui	Oui	Oui
DVD+R	Oui	Oui	Non
DVD-R	Oui	Oui	Non
DVD+RW	Oui	Oui	Oui
DVD-RW	Oui	Oui	Oui
DVD+R DL	Oui	Oui	Non
DVD-R DL	Peut-être	Non	Non
DVD-RAM	Peut-être	Non	Non

## Conseils pratiques

- N'utilisez l'Explorateur Microsoft® Windows® pour glisser-déplacer des fichiers sur un CD-R ou CD-RW qu'après avoir lancé Sonic DigitalMedia et ouvert un projet DigitalMedia.
- Utilisez des CD-R pour graver les CD audio que vous souhaitez lire sur une chaîne stéréo classique. Les CD-RW ne fonctionnent pas sur la plupart des chaînes stéréo ou de voiture.
- Il est impossible de créer des DVD audio à l'aide de Sonic DigitalMedia.
- Les fichiers de musique MP3 ne peuvent s'écouter que sur des lecteurs MP3 ou sur des ordinateurs dotés d'un logiciel MP3.

- Les lecteurs de DVD disponibles dans le commerce pour les systèmes de home-cinéma ne lisent pas nécessairement les cinq formats existants. Pour obtenir la liste des formats pris en charge par votre lecteur de DVD, consultez la documentation l'accompagnant ou contactez le fabricant.
- Évitez de graver sur toute la capacité d'un CD-R ou CD-RW vierge. Par exemple, ne copiez pas un fichier de 650 Mo sur un CD vierge de 650 Mo. Le lecteur CD-RW doit disposer de 1 à 2 Mo d'espace disponible pour finaliser l'enregistrement.
- Nous vous conseillons d'utiliser un CD-RW jusqu'à ce que les techniques d'enregistrement de CD vous soient familières. Si vous faites une erreur, vous pouvez effacer les données du CD-RW et recommencer. Vous pouvez aussi utiliser un CD-RW pour tester des projets de fichiers musicaux avant l'enregistrement définitif sur un CD-R vierge.
- Pour obtenir d'autres conseils pratiques, rendez-vous sur le site Web de Sonic à l'adresse [www.sonic.com](http://www.sonic.com).

## Utilisation de Dell Media Experience et Dell MediaDirect™

Selon les paramètres de configuration et les options que vous avez choisis à la commande de votre ordinateur, celui-ci prend en charge :

- Dell Media Experience, qui est une interface utilisateur multimédia permettant d'accéder à des supports numériques, tels que de la musique et des vidéos, et de lire ces types de support.
- Dell MediaDirect, qui est un mode de lecture multimédia instantané adapté aux supports numériques



**REMARQUE :** Dell QuickSet est requis pour le bon fonctionnement de Dell MediaDirect. La modification ou la désactivation des paramètres par défaut de QuickSet peuvent limiter les fonctionnalités de Dell MediaDirect. Pour plus d'informations sur Dell QuickSet, reportez-vous à la section «Fonctions Dell™ QuickSet» à la page 49.

Appuyez sur le bouton Dell MediaDirect, situé dans le cache de la charnière, pour lancer Dell Media Experience ou Dell MediaDirect.

### Si l'ordinateur est activé ou en mode Veille

Si vous appuyez sur le bouton Dell MediaDirect tandis que l'ordinateur est sous tension ou en mode Veille, Windows XP Media Center Manager ou Dell Media Experience s'exécute, en fonction de la configuration de votre système. Si les deux applications sont disponibles, Windows XP Media Center Manager est lancé.



**REMARQUE :** Si Windows XP Media Center et Dell Media Experience sont installés sur votre ordinateur, vous devez lancer Dell Media Experience via la fonction **Démarrer** → **Tous les programmes** ou cliquer sur l'icône Media Experience sur le bureau.

### Si l'ordinateur est hors tension ou en mode Mise en veille prolongée

Lorsque votre ordinateur est hors tension ou en mode Mise en veille prolongée, vous pouvez appuyer sur le bouton Dell MediaDirect pour le démarrer et lancer automatiquement l'application Dell MediaDirect.



**AVIS :** Vous ne pouvez pas réinstaller la fonction Dell Media Experience ou Dell MediaDirect si vous reformatez involontairement le disque dur. Le logiciel d'installation est requis pour réinstaller ces applications multimédia. Contactez Dell pour obtenir une assistance (reportez-vous à la section «Contacter Dell» à la page 157).





1 bouton Dell MediaDirect

## Aide de Dell MediaDirect et Dell Media Experience

L'application multimédia de Dell sur votre ordinateur contient des informations d'aide. Lorsque vous lancez l'application multimédia, cliquez sur l'icône du bureau pour obtenir une aide supplémentaire.

## Connexion de votre ordinateur à un téléviseur ou un périphérique audio

**REMARQUE :** Votre ordinateur peut ne pas être livré avec tous les câbles audio et vidéo nécessaires pour le relier à un téléviseur ou à un autre périphérique audio. Il est possible d'acheter des câbles et des câbles d'adaptateur TV/audio numérique auprès de Dell.

Votre ordinateur dispose d'un connecteur de sortie TV S-vidéo qui, associé à un câble S-vidéo standard (disponible auprès de Dell), vous permet de relier l'ordinateur à un téléviseur.

Votre téléviseur est doté d'un connecteur d'entrée S-vidéo, d'un connecteur d'entrée vidéo composite ou d'un connecteur d'entrée vidéo composante. En fonction du type de connecteur disponible sur votre téléviseur, vous pouvez utiliser un câble S-vidéo, vidéo composite ou vidéo composante disponible dans le commerce pour relier l'ordinateur au téléviseur.

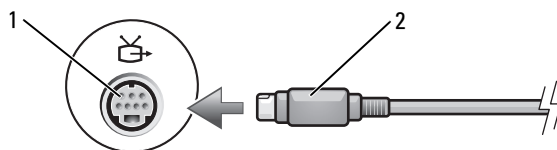

1 connecteur de sortie TV S-vidéo 2 connecteur S-vidéo

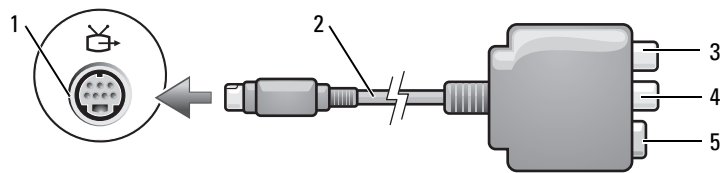

- |   |                                      |   |                            |   |                                   |
|---|--------------------------------------|---|----------------------------|---|-----------------------------------|
| 1 | connecteur de sortie TV S-vidéo      | 2 | adaptateur vidéo composite | 3 | connecteur audio numérique S/PDIF |
| 4 | connecteur de sortie vidéo composite | 5 | connecteur S-vidéo         |   |                                   |

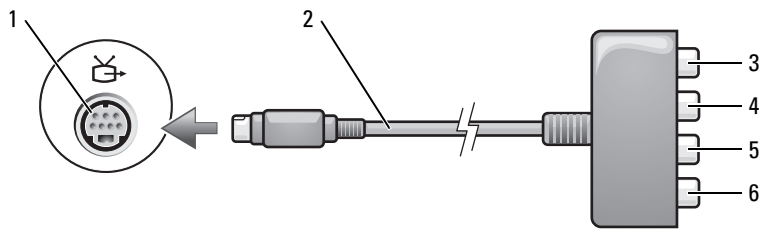

- |   |   |   |  |   |   |
|---|---|---|--|---|---|
| 1 | connecteur de sortie TV S-vidéo                 | 2 | adaptateur vidéo composite                     | 3 | connecteur audio numérique S/PDIF             |
| 4 | connecteur de sortie vidéo composite Pr (rouge) | 5 | connecteur de sortie vidéo composite Pb (bleu) | 6 | connecteur de sortie vidéo composite Y (vert) |

Si vous souhaitez relier votre ordinateur à un téléviseur ou un périphérique audio, nous vous recommandons de raccorder les câbles vidéo et audio à votre ordinateur en utilisant l'une des combinaisons suivantes.

**REMARQUE :** Reportez-vous aux schémas situés au début de chaque sous-section pour déterminer la méthode de connexion la plus appropriée.

- S-vidéo et audio standard
- Vidéo composite et audio standard
- Audio standard et sortie vidéo composite

Lorsque vous avez terminé de connecter les câbles vidéo et audio entre l'ordinateur et le téléviseur, vous devez activer votre ordinateur pour qu'il fonctionne avec le téléviseur. Pour vous assurer que l'ordinateur reconnaît le téléviseur et fonctionne correctement avec lui, reportez-vous à la section «Activation des paramètres d'affichage pour téléviseur sous Microsoft® Windows® XP» à la page 70. En outre, si vous utilisez l'audio numérique S/PDIF, reportez-vous à la section «Activation de l'audio numérique S/PDIF» à la page 69.

## S-vidéo et audio standard

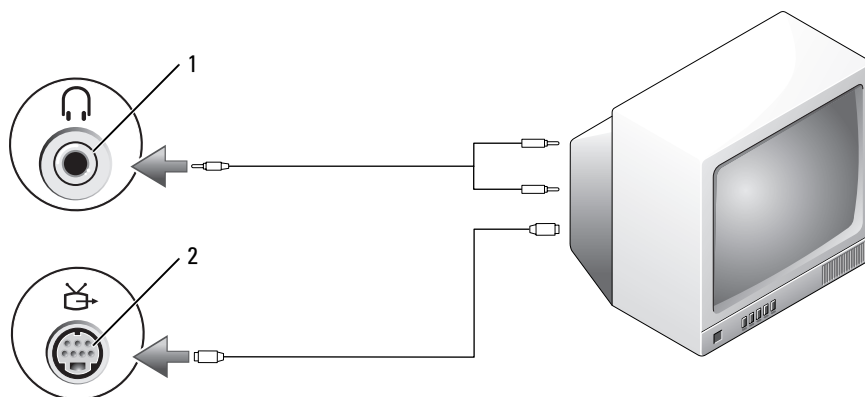

1 connecteur audio

2 connecteur de sortie TV S-vidéo

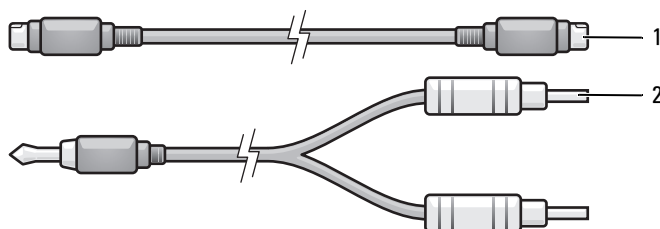

1 câble S-vidéo standard

2 câble audio standard

1 Éteignez l'ordinateur et le téléviseur et/ou le périphérique audio que vous souhaitez connecter.

**REMARQUE :** Vous pouvez brancher un câble S-vidéo directement sur le connecteur de sortie TV S-vidéo situé sur l'ordinateur (sans passer par le câble d'adaptateur audio numérique/TV) si votre téléviseur ou périphérique audio prend en charge la technologie S-vidéo mais pas l'audio numérique S/PDIF.

2 Branchez une extrémité du câble S-vidéo dans le connecteur de sortie S-vidéo de l'ordinateur.

3 Reliez l'autre extrémité du câble S-vidéo au connecteur d'entrée S-vidéo sur le téléviseur.

4 Branchez l'extrémité à un seul connecteur du câble audio dans la prise casque de l'ordinateur.

5 Branchez les deux connecteurs RCA situés à l'autre extrémité du câble audio dans les connecteurs d'entrée audio situés sur le téléviseur ou sur un autre périphérique audio.

6 Allumez le téléviseur et tous les périphériques audio connectés (le cas échéant), puis l'ordinateur.

7 Pour vous assurer que l'ordinateur reconnaît le téléviseur et fonctionne correctement avec lui, reportez-vous à la section «Activation des paramètres d'affichage pour téléviseur sous Microsoft® Windows® XP» à la page 70.

## S-vidéo et audio numérique S/PDIF

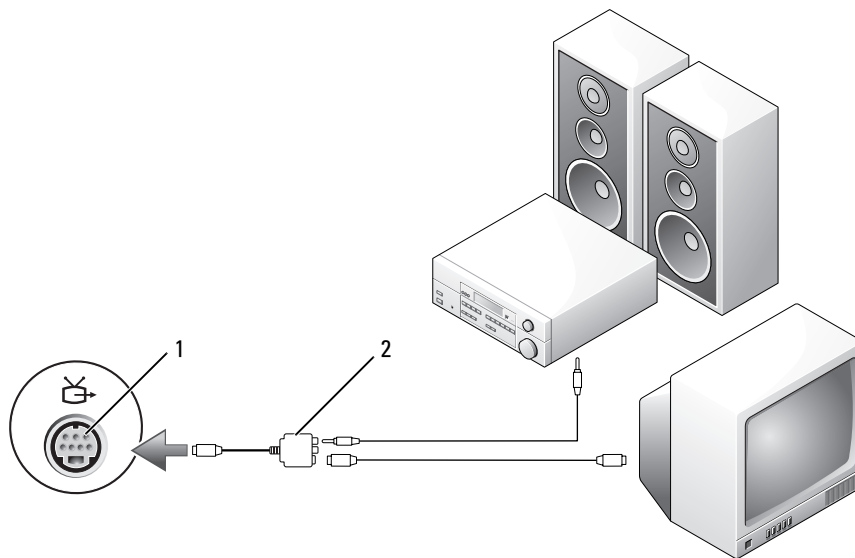

- 1 connecteur de sortie TV S-vidéo 2 adaptateur vidéo composite

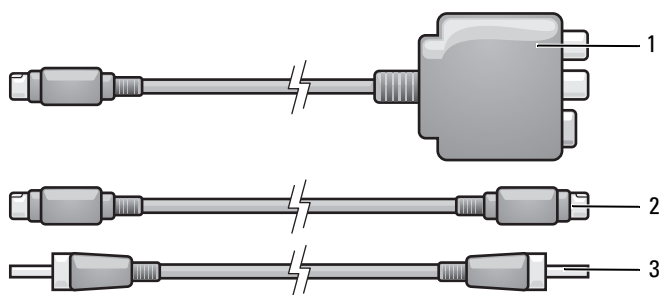

- 1 adaptateur vidéo composite 2 câble S-vidéo 3 câble audio numérique S/PDIF

- 1 Éteignez l'ordinateur et le téléviseur et/ou le périphérique audio que vous souhaitez connecter.
- 2 Connectez l'adaptateur vidéo composite au connecteur de sortie TV S-vidéo situé sur l'ordinateur.
- 3 Branchez une extrémité du câble S-vidéo dans le connecteur de sortie S-vidéo de l'adaptateur vidéo composite.

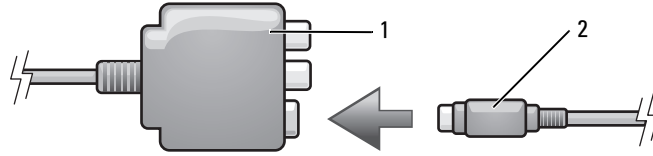

1 adaptateur vidéo composite    2 câble S-vidéo

- 4 Reliez l'autre extrémité du câble S-vidéo au connecteur d'entrée S-vidéo situé sur le téléviseur.
- 5 Reliez une extrémité du câble audio numérique S/PDIF au connecteur audio numérique sur le câble d'adaptateur vidéo composite.

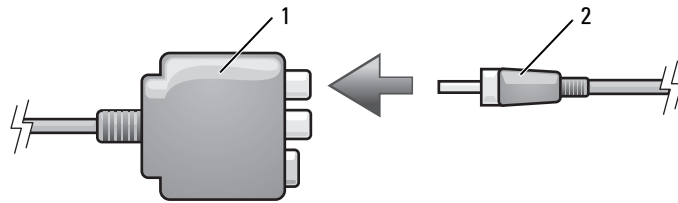

1 adaptateur vidéo composite    2 câble audio numérique S/PDIF

- 6 Branchez l'autre extrémité du câble audio numérique S/PDIF sur le connecteur d'entrée audio situé sur le téléviseur ou le périphérique audio.
- 7 Allumez le téléviseur et tous les périphériques audio connectés (le cas échéant), puis l'ordinateur.
- 8 Pour vous assurer que l'ordinateur reconnaît le téléviseur et fonctionne correctement avec lui, reportez-vous à la section «Activation des paramètres d'affichage pour téléviseur sous Microsoft® Windows® XP» à la page 70.

## Vidéo composite et audio standard

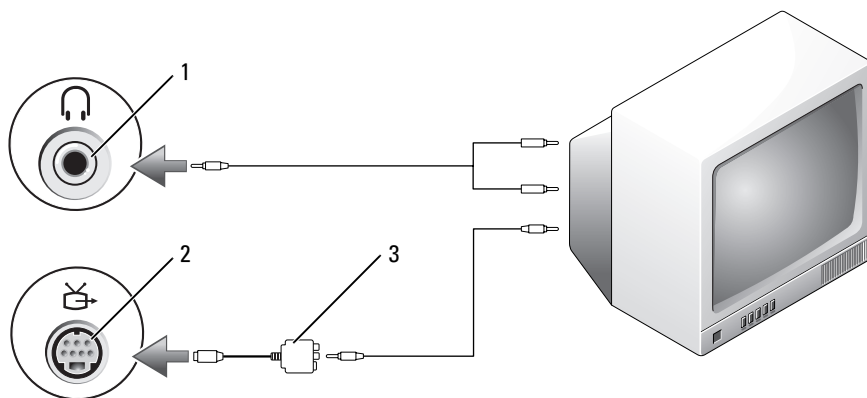

1 connecteur d'entrée audio 2 connecteur de sortie TV S-vidéo 3 adaptateur vidéo composite

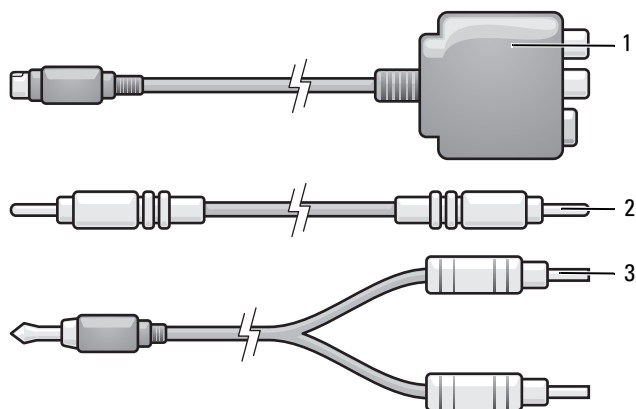

1 adaptateur vidéo composite 2 câble vidéo composite 3 câble audio standard

- 1 Éteignez l'ordinateur et le téléviseur et/ou le périphérique audio que vous souhaitez connecter.
- 2 Connectez l'adaptateur vidéo composite au connecteur de sortie TV S-vidéo situé sur l'ordinateur.
- 3 Branchez une extrémité du câble vidéo composite sur le connecteur de sortie vidéo composite situé sur l'adaptateur vidéo composite.

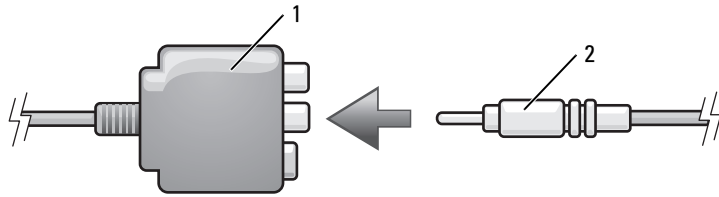

1 adaptateur vidéo composite    2 câble vidéo composite

- 4 Reliez l'autre extrémité du câble vidéo composite au connecteur d'entrée vidéo composite du téléviseur.
- 5 Branchez l'extrémité à un seul connecteur du câble audio dans la prise casque de l'ordinateur.
- 6 Branchez les deux connecteurs RCA situés à l'autre extrémité du câble audio dans les connecteurs d'entrée audio situés sur le téléviseur ou sur un autre périphérique audio.
- 7 Allumez le téléviseur et tous les périphériques audio connectés (le cas échéant), puis l'ordinateur.
- 8 Pour vous assurer que l'ordinateur reconnaît le téléviseur et fonctionne correctement avec lui, reportez-vous à la section «Activation des paramètres d'affichage pour téléviseur sous Microsoft® Windows® XP» à la page 70.

## Vidéo composite et audio numérique S/PDIF

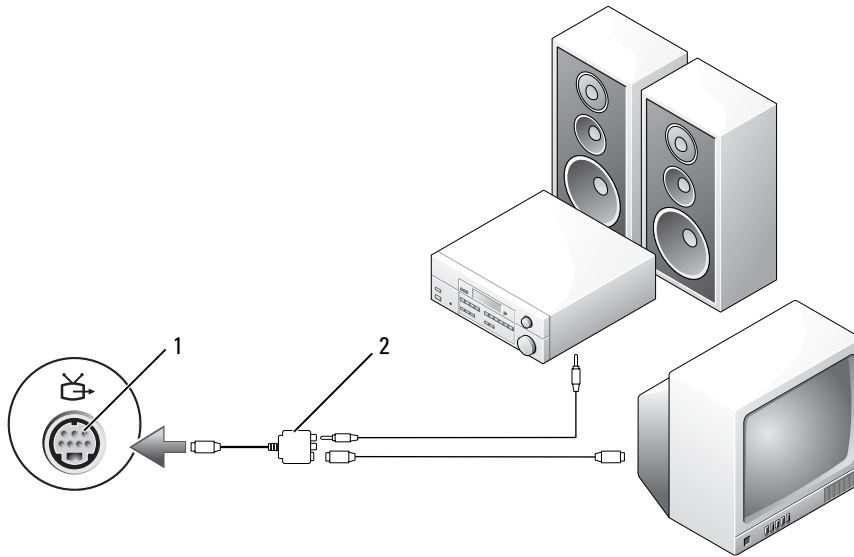

1 connecteur de sortie TV S-vidéo    2 adaptateur vidéo composite

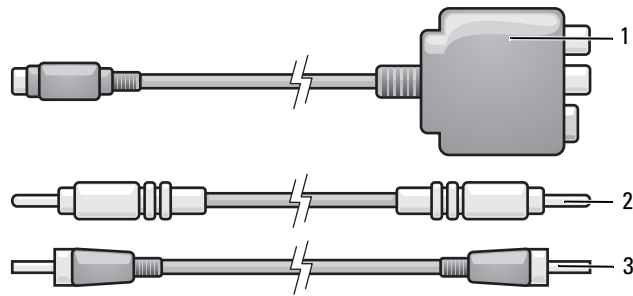

1 adaptateur vidéo composite    2 câble vidéo composite    3 câble audio numérique S/PDIF

- 1 Éteignez l'ordinateur et le téléviseur et/ou le périphérique audio que vous souhaitez connecter.
- 2 Connectez l'adaptateur vidéo composite au connecteur de sortie TV S-vidéo situé sur l'ordinateur.
- 3 Branchez une extrémité du câble vidéo composite dans le connecteur d'entrée vidéo composite situé sur l'adaptateur vidéo composite.

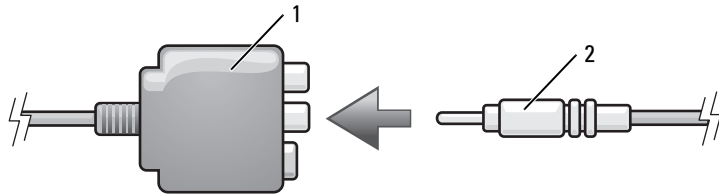

1 adaptateur vidéo composite    2 câble vidéo composite

- 4 Reliez l'autre extrémité du câble vidéo composite au connecteur d'entrée vidéo composite du téléviseur.
- 5 Reliez une extrémité du câble audio numérique S/PDIF au connecteur audio S/PDIF sur l'adaptateur vidéo composite.

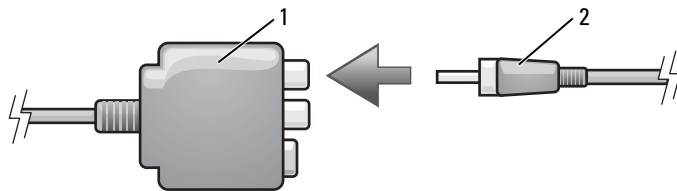

1 adaptateur vidéo composite    2 câble audio numérique S/PDIF



- 6 Branchez l'autre extrémité du câble audio numérique sur le connecteur d'entrée S/PDIF situé sur le téléviseur ou l'autre périphérique audio.
- 7 Allumez le téléviseur et tous les périphériques audio connectés (le cas échéant), puis l'ordinateur.
- 8 Pour vous assurer que l'ordinateur reconnaît le téléviseur et fonctionne correctement avec lui, reportez-vous à la section «Activation des paramètres d'affichage pour téléviseur sous Microsoft® Windows® XP» à la page 70.

## Vidéo composante et audio standard

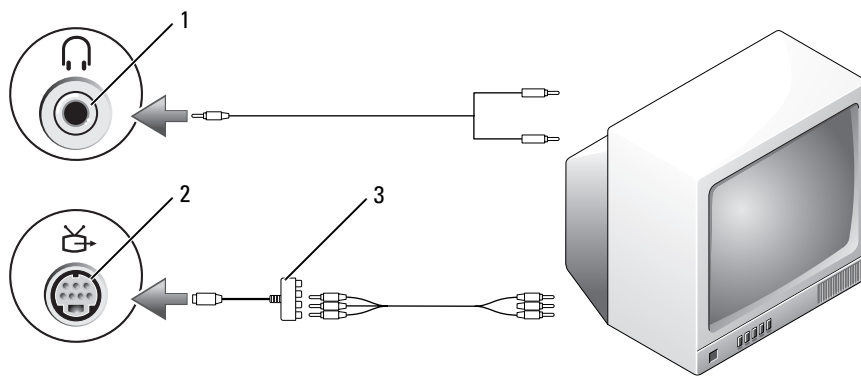

- 1 connecteur de sortie TV S-vidéo    2 adaptateur vidéo composite

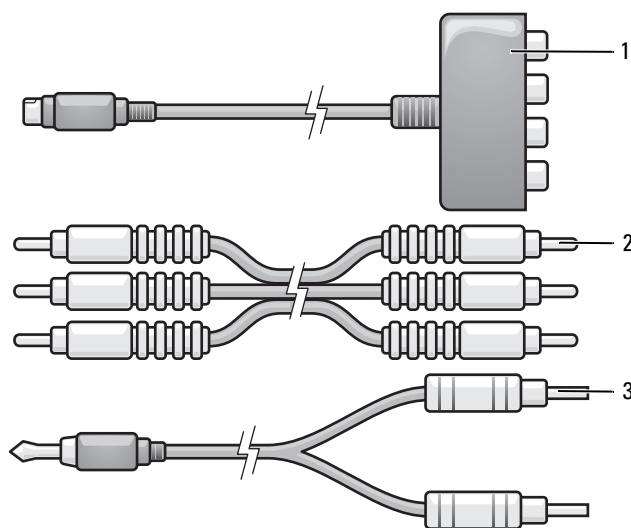

- 1 adaptateur vidéo composite    2 câble vidéo composante    3 câble audio standard

- 1 Éteignez l'ordinateur et le téléviseur et/ou le périphérique audio que vous souhaitez connecter.
- 2 Connectez l'adaptateur vidéo composite au connecteur de sortie TV S-vidéo situé sur l'ordinateur.
- 3 Branchez les trois extrémités du câble vidéo composite sur les connecteurs de sortie vidéo composite situés sur l'adaptateur vidéo composite. Veillez à ce que les couleurs rouge, verte et bleu du câble correspondent aux ports d'adaptateur appropriés.

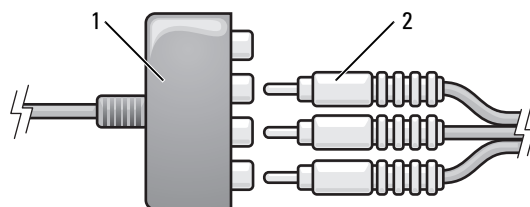

1 adaptateur vidéo composite      2 câble vidéo composite

- 4 Branchez les trois connecteurs de l'autre extrémité du câble vidéo composite sur les connecteurs d'entrée vidéo composite situés sur le téléviseur. Veillez à ce que les couleurs rouge, verte et bleu du câble correspondent aux connecteurs d'entrée du téléviseur.
- 5 Branchez l'extrémité à un seul connecteur du câble audio dans la prise casque de l'ordinateur.
- 6 Branchez les deux connecteurs RCA situés à l'autre extrémité du câble audio dans les connecteurs d'entrée audio situés sur le téléviseur ou le périphérique audio.
- 7 Allumez le téléviseur et tous les périphériques audio connectés (le cas échéant), puis l'ordinateur.
- 8 Pour vous assurer que l'ordinateur reconnaît le téléviseur et fonctionne correctement avec lui, reportez-vous à la section «Activation des paramètres d'affichage pour téléviseur sous Microsoft® Windows® XP» à la page 70.

## Vidéo composite et audio numérique S/PDIF

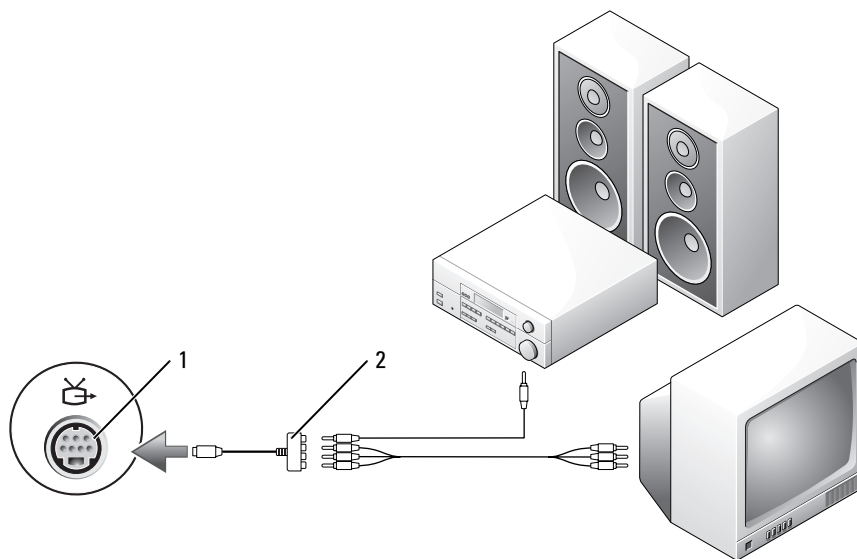

- 1 connecteur de sortie TV S-vidéo 2 adaptateur vidéo composite

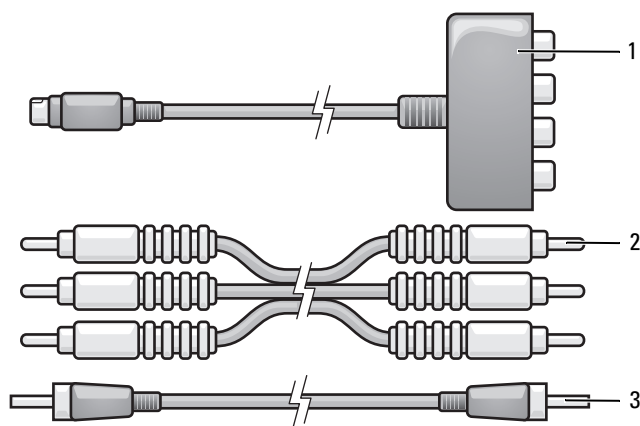

- 1 adaptateur vidéo composite 2 câble vidéo composite 3 câble audio numérique S/PDIF

- 1 Éteignez l'ordinateur et le téléviseur et/ou le périphérique audio que vous souhaitez connecter.
- 2 Connectez l'adaptateur vidéo composite au connecteur de sortie TV S-vidéo situé sur l'ordinateur.

- 3** Branchez les trois extrémités du câble vidéo composante sur les connecteurs de sortie vidéo composante situés sur l'adaptateur vidéo composante. Veillez à ce que les couleurs rouge, verte et bleu du câble correspondent aux ports d'adaptateur appropriés.

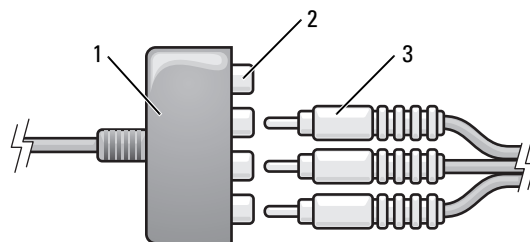

- 1 adaptateur vidéo composite      2 connecteurs de sortie vidéo composante      3 câble vidéo composante

- 4** Branchez les trois connecteurs de l'autre extrémité du câble vidéo composante sur les connecteurs d'entrée vidéo composante situés sur le téléviseur. Veillez à ce que les couleurs rouge, verte et bleu du câble correspondent aux connecteurs d'entrée du téléviseur.
- 5** Reliez une extrémité du câble audio numérique S/PDIF au connecteur audio S/PDIF situé sur l'adaptateur vidéo composante.

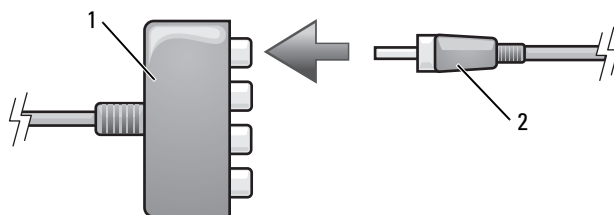

- 1 adaptateur vidéo composite      2 câble audio numérique S/PDIF

- 6** Branchez l'autre extrémité du câble audio numérique sur le connecteur d'entrée S/PDIF situé sur le téléviseur ou l'autre périphérique audio.
- 7** Allumez le téléviseur et tous les périphériques audio connectés (le cas échéant), puis l'ordinateur.
- 8** Pour vous assurer que l'ordinateur reconnaît le téléviseur et fonctionne correctement avec lui, reportez-vous à la section «Activation des paramètres d'affichage pour téléviseur sous Microsoft® Windows® XP» à la page 70.

### Activation de l'audio numérique S/PDIF

Si votre ordinateur est équipé d'un lecteur de DVD, vous pouvez activer le son numérique pour la lecture des DVD.

- 1 Cliquez sur **Démarrer**, pointez sur **Tous les programmes**, puis cliquez sur **PowerDVD** pour lancer l'application **Cyberlink PowerDVD**.
- 2 Insérez un DVD dans le lecteur de DVD.  
Si la lecture du DVD démarre, cliquez sur le bouton d'arrêt.
- 3 Cliquez sur l'option **Paramètres**.
- 4 Cliquez sur l'option **DVD**.
- 5 Cliquez sur l'icône **Paramétrage audio du DVD**.
- 6 Cliquez sur les flèches en regard du paramètre **Configuration des haut-parleurs** pour faire défiler les options et sélectionner l'option **SPDIF**.
- 7 Cliquez une première fois sur le bouton **Précédent**, puis une seconde fois pour revenir à l'écran du menu principal.

### Activation de S/PDIF dans le pilote audio Windows

- 1 Double-cliquez sur l'icône représentant un haut-parleur dans la zone de notification de Windows.
- 2 Cliquez sur le menu **Options**, puis sur **Contrôles avancés**.
- 3 Cliquez sur **Avancé**.
- 4 Cliquez sur **Interface S/PDIF**.
- 5 Cliquez sur **Fermer**.
- 6 Cliquez sur **OK**.

### Configuration du casque Cyberlink (CL)



**REMARQUE** : La fonction casque CL n'est disponible que si votre ordinateur est équipé d'un lecteur de DVD.

Si votre ordinateur est équipé d'un lecteur de DVD, vous pouvez activer le son numérique pour la lecture des DVD.

- 1 Cliquez sur **Démarrer**, pointez sur **Tous les programmes**, puis cliquez sur **PowerDVD** pour lancer le programme **Cyberlink PowerDVD**.
- 2 Insérez un DVD dans le lecteur de DVD.  
Si la lecture du DVD démarre, cliquez sur le bouton d'arrêt.
- 3 Cliquez sur l'option **Paramètres**.
- 4 Cliquez sur l'option **DVD**.
- 5 Cliquez sur l'icône **Paramétrage audio du DVD**.

- 6 Cliquez sur les flèches en regard du paramètre **Configuration des haut-parleurs** pour faire défiler les options et sélectionner l'option **Casque**.
- 7 Cliquez sur les flèches en regard du paramètre **Audio listening mode** (Mode d'écoute audio) pour faire défiler les options et sélectionner l'option **CL Headphone** (Casque CL).
- 8 Cliquez sur les flèches en regard de l'option **Dynamic range compression** (Compression de la plage dynamique) pour sélectionner l'option la plus adaptée.
- 9 Cliquez une première fois sur le bouton **Précédent**, puis une seconde fois pour revenir à l'écran du menu principal.

## **Activation des paramètres d'affichage pour téléviseur sous Microsoft® Windows® XP**

### **Contrôleur vidéo**

 **REMARQUE** : Pour vous assurer que les options d'affichage apparaissent correctement, connectez le téléviseur à votre ordinateur avant d'activer les paramètres d'affichage.

- 1 Cliquez sur le bouton **Démarrer**, pointez sur **Paramètres**, puis cliquez sur **Panneau de configuration**.
- 2 Double-cliquez sur **Affichage**, puis cliquez sur l'onglet **Paramètres**.
- 3 Cliquez sur **Avancé**.
- 4 Cliquez sur l'onglet de votre carte vidéo.

 **REMARQUE** : Pour déterminer le type de carte vidéo installée sur votre ordinateur, consultez le Centre d'aide et de support de Windows. Pour accéder au Centre d'aide et de support, cliquez sur **Démarrer** → **Aide et support**. Sous **Choisissez une tâche**, cliquez sur **Utiliser les outils pour afficher des informations sur votre ordinateur et diagnostiquer les problèmes**. Sous **Informations sur le poste de travail**, sélectionnez **Matériel**.

- 5 Dans la section des périphériques d'affichage, sélectionnez l'option appropriée en fonction de l'utilisation d'un affichage simple ou multiple tout en vous assurant que les paramètres d'affichage sont corrects pour votre sélection.

# Utilisation des cartes

## Cartes ExpressCard

Les cartes ExpressCard exploitent la technologie des cartes PC et vous permettent en plus d'enrichir votre ordinateur, rapidement et en toute facilité, de fonctions de mémoire, de communications réseau câblées et sans fil (notamment les communications de réseau étendu sans fil [WWAN]), multimédia et de sécurité.

Pour plus d'informations sur les cartes ExpressCard prises en charge, reportez-vous à la section «Caractéristiques» à la page 139.



**REMARQUE** : Une carte ExpressCard n'est pas un périphérique amorceable.



**REMARQUE** : Les cartes ExpressCard peuvent ne pas être disponibles dans toutes les régions.

## Caches pour carte ExpressCard

Votre ordinateur est livré avec un cache en plastique dans le logement de carte ExpressCard. Les caches protègent les logements non utilisés contre la poussière et les particules en suspens. Conservez le cache pour l'utiliser lorsqu'il n'y a pas de carte installée dans le logement. Les caches provenant d'autres ordinateurs ne sont pas adaptés à votre ordinateur.

Pour retirer le cache, reportez-vous à la section «Retrait d'une carte ExpressCard ou d'un cache» à la page 73.

## Installation d'une carte ExpressCard

Vous pouvez installer une carte ExpressCard pendant que l'ordinateur fonctionne. Celui-ci détecte automatiquement la carte.

Les cartes ExpressCard sont généralement marquées d'un symbole (un triangle ou une flèche, par exemple) ou portent une étiquette pour indiquer l'extrémité à insérer dans le logement. Les cartes sont conçues pour éviter une mauvaise insertion. Si l'orientation de la carte n'est pas claire, consultez la documentation livrée avec la carte.

## Comparaison entre les cartes prises en charge et les cartes non prises en charge

Le logement de carte ExpressCard est conçu pour ne prendre en charge que les cartes ExpressCard.

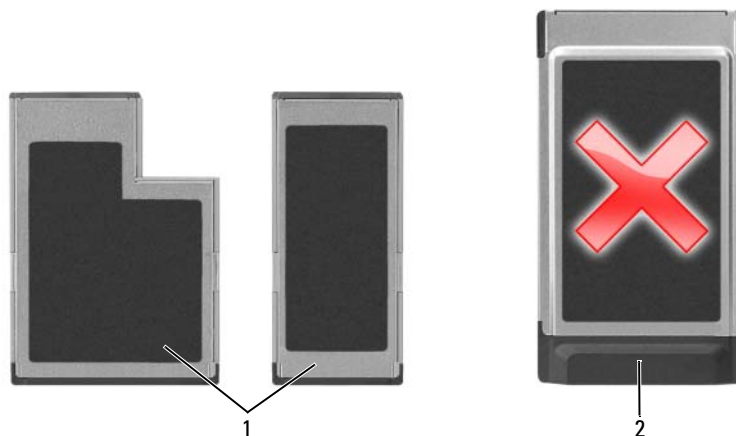

1 cartes prises en charge

2 cartes non prises en charge

**➔ AVIS :** Votre ordinateur ne prend pas en charge les cartes PC. Pour éviter d'endommager les broches ou la carte, n'essayez pas d'insérer une carte non prise en charge dans le logement de carte ExpressCard.

**⚠ PRÉCAUTION :** Avant de commencer toute procédure de cette section, consultez et respectez les consignes de sécurité du *Guide d'information sur le produit*.

Pour installer une carte ExpressCard :

- 1 Tenez la carte face vers le haut. Le loquet devra peut-être être en position ouverte avant l'insertion de la carte.
- 2 Faites glisser la carte dans le logement jusqu'à ce qu'elle soit complètement engagée dans le connecteur.





Si vous sentez une trop grande résistance, ne forcez pas. Vérifiez l'orientation de la carte, puis faites une nouvelle tentative.



1 carte ExpressCard

L'ordinateur reconnaît la plupart des cartes ExpressCard et charge automatiquement le pilote de périphérique approprié. Si le programme de configuration vous demande de charger les pilotes du fabricant, utilisez le CD accompagnant la carte ExpressCard.

### Retrait d'une carte ExpressCard ou d'un cache

 **AVIS** : Utilisez l'utilitaire de configuration de carte ExpressCard (cliquez sur l'icône  de la barre des tâches) pour sélectionner et désactiver une carte avant de la retirer de l'ordinateur. Si vous ne désactivez pas la carte à l'aide de l'utilitaire de configuration, vous risquez de perdre des données.

 **PRÉCAUTION** : Avant de commencer toute procédure de cette section, consultez et respectez les consignes de sécurité du *Guide d'information sur le produit*.

Appuyez sur le loquet et retirez la carte ou le cache. Appuyez deux fois sur le loquet : une fois pour faire ressortir le loquet et une deuxième fois pour faire sortir la carte. Conservez le cache afin de l'utiliser lorsqu'un logement de carte ExpressCard est vide. Les caches protègent les logements non utilisés contre la poussière et les particules en suspens.

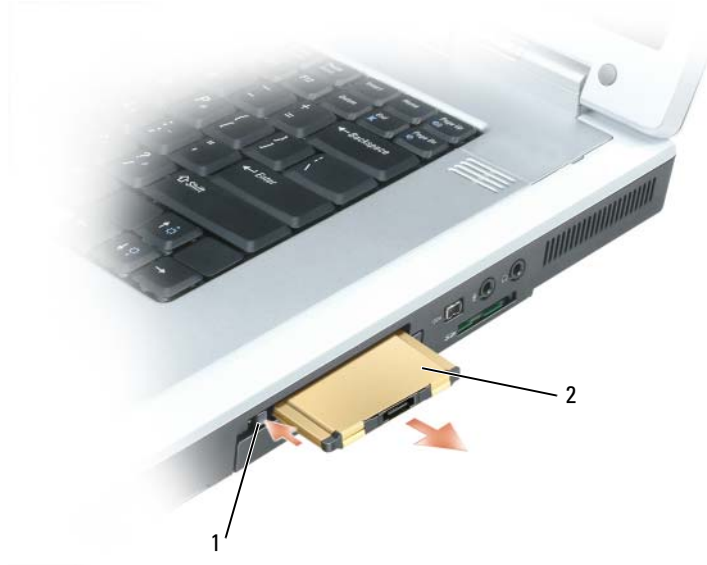

1 bouton d'éjection

2 carte ExpressCard

## Cartes mémoire multimédia

Le lecteur de carte mémoire multimédia 5 en 1 permet de consulter et de partager rapidement et facilement des photos numériques, de la musique et des vidéos enregistrées sur une carte mémoire multimédia.

 **REMARQUE** : Une carte mémoire multimédia n'est pas un périphérique amovible.

Le lecteur de carte mémoire multimédia 5 en 1 lit les cartes mémoire multimédia suivantes :

- Carte Secure Digital (SD)/SDIO
- MultiMediaCard (MMC)
- Memory Stick
- Memory Stick PRO
- Carte xD-Picture

### Installation d'une carte mémoire multimédia

Vous pouvez installer une carte mémoire multimédia dans l'ordinateur alors qu'il fonctionne. Celui-ci détecte automatiquement la carte.

Les cartes mémoire multimédia sont généralement marquées d'un symbole (un triangle ou une flèche, par exemple) ou d'une étiquette pour indiquer l'extrémité à insérer dans le logement. Les cartes sont conçues pour éviter une mauvaise insertion. Si l'orientation de la carte n'est pas claire, consultez la documentation livrée avec la carte.

**⚠ PRÉCAUTION : Avant de commencer toute procédure de cette section, consultez et respectez les consignes de sécurité du *Guide d'information sur le produit*.**

Pour installer une carte mémoire multimédia :

- 1 Tenez la carte face vers le haut.
- 2 Faites glisser la carte dans le logement jusqu'à ce qu'elle soit complètement engagée dans le connecteur.

Si vous sentez une trop grande résistance, ne forcez pas. Vérifiez l'orientation de la carte, puis faites une nouvelle tentative.



- 1 logement de carte mémoire multimédia 5 en 1      2 carte mémoire multimédia

L'ordinateur reconnaît la carte mémoire multimédia et charge automatiquement le pilote de périphérique adapté. Si le programme de configuration vous indique de charger les pilotes du fabricant, utilisez le CD accompagnant la carte mémoire multimédia, le cas échéant.

### Retrait d'une carte mémoire multimédia

**⌂ AVIS :** Utilisez l'utilitaire de configuration de carte mémoire multimédia (cliquez sur l'icône  de la barre des tâches) pour sélectionner et désactiver une carte avant de la retirer de l'ordinateur. Si vous ne désactivez pas la carte à l'aide de l'utilitaire de configuration, vous risquez de perdre des données.

**⚠ PRÉCAUTION : Avant de commencer toute procédure de cette section, consultez et respectez les consignes de sécurité du *Guide d'information sur le produit*.**

Appuyez sur la carte pour la libérer et la retirer.



# Configuration d'un réseau domestique et d'un réseau d'entreprise

## Connexion physique à un réseau ou à un modem large bande

Pour connecter l'ordinateur à un réseau, une carte réseau doit être installée et un câble de réseau connecté à l'ordinateur.

Pour connecter un câble de réseau :

- 1 Raccordez le câble de réseau au connecteur de carte réseau à l'arrière de l'ordinateur.

 **REMARQUE** : Insérez le connecteur du câble jusqu'à ce qu'il s'enclenche et tirez doucement sur le câble pour vous assurer qu'il est correctement fixé.

- 2 Connectez l'autre extrémité du câble à un périphérique de connexion réseau ou à une prise murale de réseau.

 **REMARQUE** : Ne connectez pas de câble de réseau à une prise téléphonique murale.



## Assistant Configuration réseau

L'Assistant Configuration réseau du système d'exploitation Microsoft® Windows® XP vous guide dans la procédure de partage des fichiers, des imprimantes ou d'une connexion Internet entre les ordinateurs d'un réseau domestique ou d'un réseau de petite entreprise.

- 1 Cliquez sur le bouton **Démarrer**, pointez sur **Tous les programmes**→ **Accessoires**→ **Communications**, puis cliquez sur **Assistant Configuration réseau**.
- 2 Dans l'écran d'accueil, cliquez sur **Suivant**.
- 3 Cliquez sur **Liste de vérification pour la création d'un réseau**.



**REMARQUE** : La sélection de la méthode de connexion **Cet ordinateur se connecte directement à l'Internet active le pare-feu intégré** fourni avec le **Service Pack 2 (SP2)** de Windows XP.

- 4 Exécutez la liste de vérification.
- 5 Revenez à l'Assistant Configuration réseau et suivez les instructions qui s'affichent.

## Réseau local sans fil (WLAN)

Un WLAN est un ensemble d'ordinateurs interconnectés qui communiquent entre eux par les ondes aériennes plutôt que par le biais d'un câble de réseau relié à chaque ordinateur. Dans un WLAN, un périphérique de radiocommunications appelé point d'accès ou routeur sans fil connecte des ordinateurs réseau et offre un accès Internet ou réseau. Le point d'accès ou le routeur sans fil et la carte réseau sans fil installée dans l'ordinateur communiquent en diffusant des données par ondes aériennes via leur antenne.

### Éléments requis pour établir une connexion WLAN

Pour créer un WLAN, vous avez besoin des éléments suivants :

- L'accès Internet haut débit (large bande) (comme un câble ou une connexion DSL)
- Un modem large bande qui est connecté et en état de marche
- Un routeur sans fil ou un point d'accès
- Une carte réseau sans fil par ordinateur à connecter au WLAN
- Un câble de réseau avec le connecteur (RJ-45) réseau

### Contrôle de votre carte réseau sans fil

Selon vos sélections lors de son achat, votre ordinateur est doté de différentes configurations. Pour vérifier que votre ordinateur intègre une carte réseau sans fil et déterminer le type de carte, procédez de l'une des manières suivantes :

- Bouton **Démarrer** et option **Connexions**
- Configuration de la commande de votre ordinateur

## Bouton Démarrer et option Connexions

- 1 Cliquez sur le bouton **Démarrer**.
- 2 Pointez sur **Connexions**, puis cliquez sur **Afficher toutes les connexions**.

Si **Connexion réseau sans fil** n'apparaît pas sous **Réseau local ou Internet à haute vitesse**, il est possible que vous n'avez pas de carte réseau sans fil.

Si **Connexion réseau sans fil** apparaît, vous disposez d'une carte réseau sans fil. Pour afficher les informations détaillées relatives à la carte réseau sans fil, procédez comme suit :

- 1 Cliquez avec le bouton droit de la souris sur **Connexion réseau sans fil**.
- 2 Cliquez sur **Propriétés**. La fenêtre **Propriétés de la connexion réseau sans fil** apparaît. Le nom et le numéro de modèle de la carte réseau sans fil sont répertoriés dans l'onglet **Général**.



**REMARQUE** : Si votre ordinateur est configuré sur l'option de menu **Démarrer classique**, vous pouvez afficher les connexions réseau en cliquant sur le bouton **Démarrer**, en pointant sur **Paramètres** et en sélectionnant **Connexions réseau**. Si **Connexion réseau sans fil** n'apparaît pas, il est possible que vous n'avez pas de carte réseau sans fil.

## Configuration de la commande de votre ordinateur

La confirmation de la commande, que vous avez reçue au moment de votre commande, répertorie le matériel et les logiciels fournis avec votre ordinateur.

## Configuration d'un nouveau WLAN

### Connexion d'un routeur sans fil et d'un modem large bande

- 1 Contactez votre fournisseur d'accès Internet (FAI) pour obtenir des informations précises sur les exigences relatives à la connexion de votre modem large bande.
- 2 Assurez-vous d'avoir un accès Internet câblé par le biais de votre modem large bande avant d'essayer de configurer une connexion Internet sans fil. Reportez-vous à la section «Connexion physique à un réseau ou à un modem large bande» à la page 77.
- 3 Installez les logiciels requis pour votre routeur sans fil. Un CD d'installation vous a été fourni avec le routeur sans fil. En règle générale, ce type de CD contient des informations sur l'installation et le dépannage. Installez le logiciel requis conformément aux instructions du fabricant.
- 4 Arrêtez votre ordinateur et tout autre ordinateur fonctionnant sans fil à proximité par le biais du menu **Démarrer**.
- 5 Débranchez le câble d'alimentation de votre modem large bande de la prise secteur.
- 6 Débranchez le câble de réseau de l'ordinateur et du modem.





**REMARQUE** : Patientez au moins 5 minutes, une fois votre modem large bande déconnecté avant de continuer de configurer le réseau.

- 7 Débranchez le câble d'adaptateur CA de votre routeur sans fil, afin d'avoir l'assurance que le routeur n'est plus alimenté.
- 8 Branchez un câble de réseau sur le connecteur réseau (RJ-45) du modem large bande non alimenté

- 9 Connectez l'autre extrémité du câble de réseau sur le connecteur réseau (RJ-45) Internet du routeur sans fil non alimenté.
  - 10 Veillez à ce qu'aucun câble de réseau ou USB (hormis le câble de réseau reliant le modem et le routeur sans fil) n'est relié au modem large bande.
-  **REMARQUE** : Redémarrez les périphériques sans fil dans l'ordre décrit ci-dessous pour empêcher toute défaillance de connexion potentielle.
- 11 Mettez *UNIQUEMENT* le modem large bande sous tension et attendez au moins 2 minutes qu'il se stabilise. Au bout de 2 minutes, passez à l'étape 12.
  - 12 Mettez le routeur sans fil sous tension et attendez au moins 2 minutes qu'il se stabilise. Au bout de 2 minutes, passez à l'étape 13.
  - 13 Démarrez l'ordinateur et attendez que la procédure d'amorçage soit terminée.
  - 14 Consultez la documentation accompagnant le routeur sans fil pour exécuter les actions suivantes et configurer le routeur sans fil :
    - Établir la communication entre l'ordinateur et le routeur sans fil.
    - Configurer le routeur sans fil pour communiquer avec le routeur large bande.
    - Recherchez le nom de diffusion du routeur sans fil. Il est également fait référence à ce nom sous les termes techniques Identifiant d'ensemble de service (SSID) ou nom du réseau.
  - 15 Au besoin, configurez votre carte réseau sans fil pour la connecter au réseau sans fil. Reportez-vous à la section «Connexion à un réseau local sans fil» à la page 80.

## Connexion à un réseau local sans fil

 **REMARQUE** : Avant de vous connecter à un WLAN, vérifiez que vous avez observé les instructions qui figurent dans la section «Réseau local sans fil (WLAN)» à la page 78.

 **REMARQUE** : Les instructions de mise en réseau suivantes ne s'appliquent pas aux cartes internes dotées de la technologie sans fil Bluetooth® ni aux périphériques portables.

Cette section propose des procédures générales de connexion à un réseau via la technologie sans fil. Les noms de réseau spécifiques et les détails relatifs à la configuration varient. Reportez-vous à la section «Réseau local sans fil (WLAN)» à la page 78 pour plus d'informations sur la manière de préparer la connexion d'un ordinateur à un réseau WLAN.

Votre carte réseau sans fil doit être dotée du logiciel et des pilotes appropriés pour se connecter à un réseau. Le logiciel est déjà installé.

 **REMARQUE** : S'il a été supprimé ou endommagé, suivez les instructions fournies dans la documentation utilisateur de votre carte réseau sans fil. Vérifiez le type de carte réseau sans fil installée sur votre ordinateur, puis recherchez son nom sur le site Web de support de Dell à l'adresse suivante : [support.dell.com](http://support.dell.com). Pour plus d'informations sur le type de carte réseau sans fil installée sur votre ordinateur, reportez-vous à la section «Contrôle de votre carte réseau sans fil» à la page 78.



## Détermination du Gestionnaire de périphériques réseau sans fil

En fonction du logiciel installé sur votre ordinateur, différents utilitaires de configuration sans fil peuvent prendre en charge les périphériques réseau :

- L'utilitaire client de la carte réseau sans fil
- Le système d'exploitation de Windows XP

Pour déterminer l'utilitaire de configuration sans fil qui gère la carte réseau sans fil, procédez comme suit :

- 1 Cliquez sur le bouton **Démarrer**, pointez sur **Paramètres**, puis cliquez sur **Panneau de configuration**.
- 2 Double-cliquez sur **Connexions réseau**.
- 3 Cliquez avec le bouton droit de la souris sur l'icône **Connexion réseau sans fil**, puis cliquez sur **Afficher les réseaux sans fil disponibles**.

Si la fenêtre **Choose a wireless network** (Choisir un réseau sans fil) indique **Windows cannot configure this connection**, (Windows ne peut pas configurer cette connexion), l'utilitaire client de la carte réseau sans fil gère la carte réseau sans fil.

Si la fenêtre **Choose a wireless network** (Choisir un réseau sans fil) indique **Click an item in the list below to connect to a wireless network in range or to get more information** (Cliquer sur un élément de la liste ci-dessous pour se connecter à un réseau sans fil dans la zone ou obtenir plus d'informations), le système d'exploitation Windows XP gère la carte réseau sans fil.

Pour plus d'informations sur l'utilitaire de configuration sans fil installé sur votre ordinateur, consultez la documentation réseau sans fil dans le Centre d'aide et de support de Windows.

Pour accéder au Centre d'aide et de support :

- 1 Cliquez sur le bouton **Démarrer**, puis sur **Aide et support**.
- 2 Sous **Choisir une rubrique d'aide**, cliquez sur **Dell User and System Guides** (Guides d'utilisation du système de Dell).
- 3 Sous **Guides des périphériques**, sélectionnez la documentation de votre carte réseau sans fil.

## Fin de la connexion au réseau WLAN

Lorsque vous mettez votre ordinateur sous tension et qu'un réseau est détecté dans la zone pour laquelle votre ordinateur n'est pas configuré, un message contextuel apparaît à côté de l'icône réseau de la barre d'état système (située dans le coin inférieur droit du bureau Windows).

Observez les instructions fournies dans les invites de l'utilitaire qui s'affichent à l'écran.

Après avoir configuré votre ordinateur pour le réseau sans fil sélectionné, un autre message contextuel vous indique que l'ordinateur est connecté à ce réseau.

Dès lors, lorsque vous vous connectez à votre ordinateur dans la zone du réseau sans fil sélectionné, le même message contextuel vous indique la connexion au réseau sans fil.



**REMARQUE** : Si vous sélectionnez un réseau sécurisé, vous devez saisir une clé WEP ou WPA à l'invite. Les paramètres de sécurité du réseau sont uniques à votre réseau. Dell ne peut pas vous fournir ces informations.



**REMARQUE** : La connexion au réseau peut prendre 1 minute.

## Activation/désactivation de la carte réseau sans fil



**REMARQUE** : Si vous ne parvenez pas à vous connecter à un réseau sans fil, vérifiez que vous disposez de tous les éléments nécessaires à la création d'un réseau WLAN (reportez-vous à la section «Éléments requis pour établir une connexion WLAN» à la page 78), puis vérifiez que votre carte réseau sans fil est bien activée en appuyant sur <Fn><F2>.

Vous pouvez activer/désactiver la fonction de mise en réseau sans fil de votre ordinateur en appuyant sur la combinaison de touches <Fn><F2>. Si la fonction de mise en réseau sans fil est activée, appuyez sur <Fn><F2> pour la désactiver. Si la fonction de mise en réseau sans fil est désactivée, appuyez sur <Fn><F2> pour l'activer.

## Surveillance de l'état de la carte réseau sans fil via Dell™ QuickSet

L'indicateur d'activité sans fil facilite la surveillance de l'état des périphériques sans fil de votre ordinateur. Cliquez avec le bouton droit de la souris sur l'icône Dell QuickSet de la barre des tâches pour sélectionner ou désélectionner **Indicateur d'activité sans fil** pour activer ou désactiver cet indicateur.

L'indicateur d'activité sans fil indique si les périphériques sans fil intégrés à l'ordinateur sont activés ou désactivés. Lorsque vous activez ou désactivez la fonction de mise en réseau sans fil, l'indicateur d'activité sans fil affiche le nouvel état.

Pour plus d'informations sur l'indicateur d'activité sans fil, consultez le fichier d'aide sur *Dell QuickSet*. Pour des informations sur QuickSet et la manière d'accéder au fichier d'aide de *Dell QuickSet*, reportez-vous à la section «Fonctions Dell™ QuickSet» à la page 49.

## Réseau large bande mobile ou étendu sans fil

De même qu'un WLAN, un réseau large bande mobile (ou WWAN) regroupe des ordinateurs interconnectés qui communiquent entre eux par le biais d'une technologie sans fil. Toutefois, un réseau large bande mobile utilise la technologie cellulaire et offre par conséquent un accès Internet dans toutes les zones de desserte du service de téléphonie cellulaire. Votre ordinateur peut maintenir la connexion réseau large bande mobile quelle que soit sa localisation physique, tant qu'il demeure dans la zone de desserte de votre fournisseur de services cellulaires.

## Éléments nécessaires pour établir une connexion réseau large bande mobile

Pour établir une connexion réseau large bande mobile, vous avez besoin des éléments suivants :

- Une carte large bande mobile ExpressCard



**REMARQUE** : Pour des informations sur l'utilisation des cartes ExpressCard, reportez-vous à la section «Cartes ExpressCard» à la page 71. Reportez-vous également au Guide de démarrage rapide fourni avec votre carte ExpressCard.

- Une carte large bande mobile ExpressCard activée ou le module d'identité d'abonné (SIM) activé de votre fournisseur de services

- L'utilitaire Dell Mobile Broadband Card Utility (cet utilitaire est déjà installé sur votre ordinateur si vous avez acheté la carte en même temps que votre ordinateur ou se trouve sur le CD fourni avec la carte si vous avez acheté celle-ci séparément)

Si l'utilitaire est endommagé ou supprimé de votre ordinateur, reportez-vous au guide d'utilisation de l'utilitaire Dell Mobile Broadband Card Utility pour obtenir des instructions. Ce guide d'utilisation est accessible par le Centre d'aide et de support de Windows (il se trouve également sur CD fourni avec votre carte si vous avez acheté celle-ci séparément). Pour accéder au Centre d'aide et de support, reportez-vous à la section «Centre d'aide et de support de Windows» à la page 13.

## Vérification de votre carte large bande mobile

Selon vos sélections lors de son achat, votre ordinateur est doté de différentes configurations. Pour déterminer la configuration de votre ordinateur, reportez-vous aux éléments ci-dessous :

- La confirmation de votre commande
- Centre d'aide et de support Microsoft® Windows®

Pour vérifier votre carte large bande mobile dans le Centre d'aide et de support :

- 1 Cliquez sur le bouton **Démarrer**, puis sur **Aide et support**.
- 2 Sous **Choisissez une tâche**, cliquez sur **Utiliser les Outils pour afficher des informations sur votre ordinateur et diagnostiquer les problèmes**.
- 3 Sous **Outils**, cliquez sur **Informations sur le poste de travail**, puis sur **Rechercher des informations concernant le matériel installé sur cet ordinateur**.

L'écran **Informations sur le poste de travail - Matériel** présente le type de carte large bande mobile installée sur votre ordinateur, de même que d'autres composants matériels.

 **REMARQUE** : La carte large bande mobile est répertoriée sous **Modems**.



## Connexion à un réseau large bande mobile

 **REMARQUE** : Ces instructions s'appliquent uniquement aux cartes large bande mobile ExpressCard. Elles ne s'appliquent pas aux cartes internes dotées d'une technologie sans fil.

 **REMARQUE** : Avant de vous connecter à Internet, vous devez désactiver le service large bande mobile par le biais de votre prestataire de services cellulaires. Pour obtenir des instructions et de plus amples informations sur l'utilisation de l'utilitaire Dell Mobile Broadband Card Utility, reportez-vous au guide d'utilisation accessible à partir du Centre d'aide et de support de Windows. Pour accéder au Centre d'aide et de support, reportez-vous à la section «Centre d'aide et de support de Windows» à la page 13. Le guide d'utilisation est également disponible sur le site Web de support de Dell à l'adresse [support.dell.com](http://support.dell.com) et sur le CD fourni avec votre carte large bande mobile si vous avez acheté la carte séparément de l'ordinateur.

Votre carte large mobile ExpressCard requiert l'utilitaire Dell Mobile Broadband Card Utility pour la connexion au réseau de votre fournisseur de services. Cet utilitaire est déjà installé si vous avez commandé votre carte large bande mobile ExpressCard en même temps que votre ordinateur. Pour des informations sur cet utilitaire, reportez-vous au *Guide d'utilisation de l'utilitaire Dell Mobile Broadband Card Utility*, accessible à partir du Centre d'aide et de support de Windows ou via le CD fourni avec votre carte.

L'utilitaire des cartes large bande mobile Dell permet d'établir et de gérer une connexion réseau large bande mobile à Internet :

- 1 Cliquez sur l'icône de l'utilitaire Dell Mobile Broadband Card Utility,  située sur le bureau Windows, pour exécuter l'utilitaire.
  - 2 Cliquez sur **Connecter**.
-  **REMARQUE** : Le bouton **Connecter** se transforme en bouton **Déconnecter**.
- 3 Suivez les instructions qui s'affichent pour gérer la connexion réseau avec l'utilitaire.

OU

- 1 Cliquez sur le bouton **Démarrer**, pointez sur **Tous les programmes** → **Sans fil Dell**.
- 2 Cliquez sur **Large bande sans fil Dell** et suivez les instructions qui s'affichent.

 **REMARQUE** : Si vous ne pouvez pas vous connecter au réseau large bande mobile, vérifiez que vous disposez de tous les composants nécessaires à une connexion large bande mobile. Reportez-vous à la section «Éléments nécessaires pour établir une connexion réseau large bande mobile» à la page 82.

 **REMARQUE** : Pour obtenir une aide supplémentaire, reportez-vous au *Guide d'utilisation de l'utilitaire Dell Mobile Broadband Card Utility*, accessible à partir du Centre d'aide et de support de Windows ou via le CD fourni avec votre carte.

## Pare-feu de connexion Internet

Le pare-feu de connexion Internet assure une protection de base contre tout accès non autorisé à l'ordinateur lorsque celui-ci est connecté à Internet. Le pare-feu est automatiquement activé lorsque vous exécutez l'Assistant Configuration réseau. Lorsque le pare-feu est activé pour une connexion réseau, son icône apparaît avec un arrière-plan rouge dans la section **Connexions réseau** du panneau de configuration.

Notez que l'activation du pare-feu de connexion Internet ne dispense pas du besoin d'avoir un logiciel de protection antivirus.

Pour plus d'informations, reportez-vous au Centre d'aide et de support du système d'exploitation Microsoft® Window® XP. Pour accéder au Centre d'aide et de support, reportez-vous à la section «Centre d'aide et de support de Windows» à la page 13.

# Sécurisation de votre ordinateur

## Verrou du câble de sécurité

 **REMARQUE** : Votre ordinateur n'est pas livré avec un verrou de câble de sécurité.

Un verrou de câble de sécurité est un dispositif antivol disponible dans le commerce. Pour utiliser le verrou, fixez-le à l'emplacement pour câble de sécurité de votre ordinateur Dell™. Pour plus d'informations, reportez-vous aux instructions fournies avec le dispositif.

 **AVIS** : Avant d'acheter un dispositif antivol, vérifiez qu'il est compatible avec l'emplacement pour câble de sécurité de votre ordinateur.



## Mots de passe

Les mots de passe évitent tout accès non autorisé à votre ordinateur. Dès que vous démarrez votre ordinateur, vous devez affecter un mot de passe principal à l'invite. Si aucun mot de passe n'est entré dans les deux minutes qui suivent, l'ordinateur revient à l'état de fonctionnement précédent.

En cas d'utilisation de mots de passe, respectez les consignes suivantes :

- Choisissez un mot de passe dont vous vous souviendrez mais qui ne soit pas facile à deviner. Par exemple, n'utilisez pas les noms des membres de votre famille ni les noms d'animaux dans vos mots de passe.

- Évitez de noter votre mot de passe sur un papier. Si vous notez vos mots de passe sur un papier, assurez-vous qu'il sont stockés dans un lieu sûr.
- Ne partagez pas votre mot de passe avec quelqu'un.
- Assurez-vous que personne ne vous regarde lorsque vous saisissez votre mot de passe.

 **AVIS** : Les mots de passe affectent un haut niveau de sécurité aux données de votre ordinateur ou de votre disque dur. Cependant, votre système n'est pas à l'abri de personnes mal intentionnées. Si vous avez besoin d'une sécurité plus accrue, achetez et utilisez d'autres systèmes de protection, comme des cartes à puce, des programmes de cryptage de données ou des cartes PC comportant des fonctions de cryptage.

Pour ajouter ou modifier des mots de passe, allez dans **Panneau de configuration**, puis **Comptes d'utilisateurs**.

Si vous avez oublié l'un de vos mots de passe, contactez Dell (reportez-vous à la section «Contacter Dell» à la page 157). Pour votre protection, l'équipe du support technique de Dell vous demandera de prouver votre identité pour que seules les personnes autorisées puissent utiliser votre ordinateur.

## Logiciel de suivi de l'ordinateur

Un logiciel de suivi informatique peut vous permettre de localiser votre ordinateur s'il est perdu ou volé. Le logiciel est disponible en option et peut être acquis lors de l'achat de votre ordinateur Dell™. Vous pouvez également contacter votre commercial Dell pour plus d'informations sur cette fonction de sécurité.

 **REMARQUE** : Il se peut que le logiciel de suivi ne soit pas disponible dans tous les pays.

 **REMARQUE** : Si vous disposez de ce logiciel, vous devez contacter l'entreprise en charge du service de suivi pour signaler la disparition de votre ordinateur en cas de perte ou de vol de ce dernier.

## En cas de perte ou de vol de votre ordinateur

- Appelez les autorités compétentes pour signaler la perte ou le vol. Incluez le numéro de service dans votre description de l'ordinateur. Demandez à ce qu'un numéro soit affecté à cette affaire et relevez ce numéro avec le nom, l'adresse et le numéro de téléphone du bureau de police. Si possible, obtenez le nom de l'agent chargé de l'affaire.

 **REMARQUE** : Si vous savez où a eu lieu le vol ou la perte de l'ordinateur, contactez les autorités compétentes de la région. Si vous ne connaissez pas cet endroit, appelez un bureau de police de votre lieu de résidence.

- Si l'ordinateur appartient à une société, avertissez le bureau de sécurité de la société.
- Contactez le service clientèle de Dell pour signaler la perte de l'ordinateur. Fournissez le numéro de service de l'ordinateur, le numéro de dossier et le nom, l'adresse et le numéro de téléphone du bureau de police auquel vous avez signalé le vol. Si possible, donnez le nom de l'agent chargé de l'affaire.

Le représentant du service clientèle de Dell enregistrera votre rapport sous le numéro de service de l'ordinateur et enregistrera l'ordinateur comme manquant ou volé. Si quelqu'un appelle Dell pour obtenir de l'assistance technique et donne votre numéro de service, l'ordinateur sera automatiquement identifié comme le vôtre. Le représentant essaiera d'obtenir le numéro de téléphone et l'adresse de son correspondant. Dell contactera alors le bureau de police où vous avez signalé la disparition de l'ordinateur.

# Dépannage

## Service Dell Technical Update

Le service Dell Technical Update fournit une notification proactive par courrier électronique des mises à jour matérielles et logicielles pour votre ordinateur. Ce service est gratuit. En outre, vous pouvez personnaliser son contenu, son format et la fréquence à laquelle vous recevez des notifications.

Pour vous abonner au service Dell Technical Update, visitez le site Web suivant : [support.dell.com/technicalupdate](http://support.dell.com/technicalupdate).

## Dell Diagnostics



**PRÉCAUTION** : Avant de commencer toute procédure de cette section, consultez et respectez les consignes de sécurité du *Guide d'information sur le produit*.

### Quand utiliser Dell Diagnostics

Si des problèmes surviennent lors de l'utilisation de votre ordinateur, effectuez les vérifications indiquées dans la section «Blocages et problèmes logiciels» à la page 100 et exécutez Dell Diagnostics avant de contacter Dell pour obtenir une assistance technique.



**AVIS** : Dell Diagnostics ne fonctionne que sur les ordinateurs Dell™.



**REMARQUE** : Le CD *Drivers and Utilities* est en option et n'est pas obligatoirement expédié avec tous les ordinateurs.

Démarrez Dell Diagnostics à partir de votre disque dur ou du CD *Drivers and Utilities* (également appelé CD *ResourceCD*).

### Démarrage de Dell Diagnostics à partir du disque dur

Dell Diagnostics se trouve dans une partition cachée (utilitaire de diagnostics) de votre disque dur.



**REMARQUE** : Si aucune image ne s'affiche sur l'écran, contactez Dell (reportez-vous à la section «Contacter Dell» à la page 157). Avant d'intervenir à l'intérieur de votre ordinateur, lisez les consignes de sécurité figurant dans le *Guide d'information sur le produit*.

- 1 Éteignez l'ordinateur.
- 2 Si l'ordinateur est actuellement connecté (amarré) à une station d'accueil, déconnectez-le. Pour obtenir des instructions, consultez la documentation qui accompagne la station d'accueil.
- 3 Connectez l'ordinateur à une prise secteur.

4 Il existe deux manières de lancer Diagnostics :

- a Allumez l'ordinateur. Lorsque le logo DELL™ apparaît, appuyez immédiatement sur <F12>. Sélectionnez Diagnostics à partir du menu de démarrage et appuyez sur <Entrée>.

 **REMARQUE** : Si vous attendez trop longtemps et que le logo du système d'exploitation apparaît, patientez jusqu'à ce que le bureau de Microsoft® Windows® s'affiche. Éteignez alors votre ordinateur et faites une nouvelle tentative.

- b Appuyez sur la touche <Fn> et maintenez-la enfoncée lors de la mise sous tension du système.

 **REMARQUE** : Si un message indique qu'aucune partition de diagnostic n'a été trouvée, exécutez Dell Diagnostics à partir du CD *Drivers and Utilities*.

L'ordinateur lance l'évaluation du système de préamorçage avec une série de diagnostics intégrés qui effectue un test préalable de la carte système, du clavier, du disque dur et de l'écran.

- Répondez à toutes les questions qui s'affichent pendant l'évaluation.
- Si une défaillance de composant est détectée, l'ordinateur s'arrête et émet un signal sonore. Pour arrêter l'évaluation et redémarrer l'ordinateur, appuyez sur <Échap> ; pour passer au test suivant, appuyez sur <y> ; pour retester le composant défectueux, appuyez sur <r>.
- Si des défaillances sont détectées lors de l'évaluation de préamorçage du système, notez les codes d'erreur et contactez Dell (reportez-vous à la section «Contacter Dell» à la page 157).

Si l'évaluation de préamorçage du système se déroule sans problème, vous recevez le message `Booting Dell Diagnostic Utility Partition. Press any key to continue` (Amorçage de la partition de l'utilitaire Dell Diagnostics. Appuyez sur une touche pour continuer).

- 5 Appuyez sur une touche pour démarrer Dell Diagnostics à partir de la partition de diagnostics du disque dur.

## Démarrage de Dell Diagnostics à partir du CD *Drivers and Utilities*

- 1 Insérez le CD *Drivers and Utilities*.

- 2 Arrêtez, puis redémarrez l'ordinateur.

Lorsque le logo DELL apparaît, appuyez immédiatement sur <F12>.

Si vous attendez trop longtemps et que le logo Windows apparaît, attendez encore jusqu'à ce que le bureau Windows s'affiche. Éteignez alors votre ordinateur et faites une nouvelle tentative.

 **REMARQUE** : Les étapes suivantes modifient la séquence d'amorçage pour une seule exécution. Au démarrage suivant, l'ordinateur démarre en fonction des périphériques définis dans le programme de configuration du système.

- 3 Lorsque la liste des périphériques d'amorçage s'affiche, sélectionnez **Lecteur de CD/DVD/CD-RW** et appuyez sur <Entrée>.
- 4 Sélectionnez l'option **Boot from CD-ROM** (Amorcer à partir du CD-ROM) dans le menu qui s'affiche, puis appuyez sur <Entrée>.
- 5 Tapez 1 pour démarrer le menu, puis appuyez sur <Entrée> pour continuer.



- 6 Sélectionnez **Run Dell 32-bit Diagnostics** (Exécuter Dell Diagnostics 32 bits) dans la liste numérotée. Si plusieurs versions sont répertoriées, sélectionnez la version appropriée à votre ordinateur.
- 7 Lorsque le **menu principal** de Dell Diagnostics s'affiche, sélectionnez le test à effectuer.

## Menu principal de Dell Diagnostics

- 1 Une fois Dell Diagnostics chargé et lorsque l'écran du **menu principal** s'affiche, cliquez sur le bouton de l'option que vous souhaitez.

Option	Fonction
Express Test (Test rapide)	Exécute un test rapide des périphériques. Ce test dure généralement entre 10 et 20 minutes et n'exige pas d'action de votre part. Effectuez tout d'abord un <b>Test rapide</b> pour trouver le problème plus rapidement.
Extended Test (Test approfondi)	Exécute un test approfondi des périphériques. En règle générale, ce test prend une heure ou plus et nécessite que vous répondiez régulièrement à des questions.
Custom Test (Test personnalisé)	Teste un périphérique spécifique. Vous pouvez personnaliser les tests à exécuter.
Symptom Tree (Arborescence des symptômes)	Répertorie les symptômes couramment rencontrés et permet de sélectionner un test en fonction du symptôme du problème.

- 2 Si un problème survient pendant un test, un message indiquant le code d'erreur et une description du problème s'affiche. Notez le code d'erreur et la description du problème et suivez les instructions à l'écran.

Si vous ne pouvez pas résoudre le problème, contactez Dell. Reportez-vous à la section «Contacter Dell» à la page 157.

 **REMARQUE :** Le numéro de service de votre ordinateur est situé en haut de chaque écran de test. Lorsque vous contacterez le support technique de Dell, ce numéro de service vous sera demandé.

- 3 Si vous exécutez un test à partir de l'option **Test personnalisé** ou **Arborescence des symptômes**, cliquez sur l'onglet approprié décrit dans le tableau suivant pour obtenir plus d'informations.

Onglet	Fonction
Résultats	Affiche les résultats du test et les conditions d'erreur rencontrées.
Erreurs	Affiche les conditions d'erreur rencontrées, les codes d'erreur et la description du problème.
Aide	Décrit le test et peut indiquer les conditions requises pour exécuter le test.

Onglet	Fonction
Configuration	Affiche la configuration matérielle du périphérique sélectionné.  Dell Diagnostics obtient vos informations de configuration de tous les périphériques à partir du programme de configuration du système, de la mémoire et de divers tests internes, et les affiche dans la liste des périphériques située dans le volet gauche de l'écran. La liste des périphériques risque de ne pas afficher les noms de tous les composants installés sur votre ordinateur ou de tous les périphériques reliés à celui-ci.
Paramètres	Vous permet de personnaliser le test en modifiant ses paramètres.

- Une fois les tests effectués, si vous exécutez Dell Diagnostics à partir du CD *Drivers and Utilities*, retirez le CD.
- Une fois les tests terminés, fermez l'écran de test pour revenir à l'écran de **menu principal**. Pour quitter Dell Diagnostics et redémarrer l'ordinateur, fermez l'écran de **menu principal**.

## Utilitaire de support de Dell

L'utilitaire de support de Dell est installé sur votre ordinateur et accessible en cliquant sur l'icône de support de Dell dans la barre des tâches ou à partir du bouton **Démarrer**. Cet utilitaire vous permet d'exécuter les actions suivantes : obtenir des informations de support automatique, effectuer des mises à jour et des balayages de votre environnement informatique pour en vérifier l'état.

### Accès à l'utilitaire de support de Dell

Accédez à l'utilitaire de support de Dell à partir de l'icône de support de Dell dans la barre des tâches ou à partir du menu **Démarrer**.

Si l'icône de support de Dell n'apparaît pas dans la barre des tâches, procédez comme suit :

- Cliquez sur le bouton **Démarrer** et pointez sur **Programmes**.
- Cliquez sur **Support de Dell**, puis pointez sur **Paramètres du support de Dell**.
- Assurez-vous que l'option **Afficher l'icône dans la barre des tâches** est sélectionnée.



**REMARQUE** : Si l'utilitaire de support de Dell n'est pas disponible depuis le menu **Démarrer**, accédez au site [support.dell.com](http://support.dell.com) et téléchargez le logiciel.

L'utilitaire de support de Dell est personnalisé pour votre environnement informatique.

L'icône de support de Dell figurant dans la barre des tâches offre un fonctionnement différent lorsque vous cliquez, double-cliquez ou cliquez dessus avec le bouton droit.

## Clic sur l'icône de support de Dell

Cliquez ou cliquez avec le bouton droit de la souris sur l'icône  pour exécuter les tâches suivantes :

- Vérifier votre environnement informatique.
- Afficher les paramètres de l'utilitaire de support de Dell.
- Accéder au fichier d'aide de l'utilitaire de support de Dell.
- Afficher les questions les plus fréquemment posées.
- En savoir plus sur l'utilitaire de support de Dell.
- Désactiver l'utilitaire de support de Dell.

## Double-clic sur l'icône de support de Dell

Double-cliquez sur l'icône  pour contrôler manuellement votre environnement informatique, afficher les questions fréquemment posées, accéder aux fichiers d'aide de l'utilitaire de support de Dell et afficher les paramètres de support de Dell.

Pour plus d'informations sur l'utilitaire de support de Dell, cliquez sur le point d'interrogation (?) situé en haut de l'écran Dell Support (Support de Dell).

## Problèmes liés aux lecteurs

 **PRÉCAUTION** : Avant de commencer toute procédure de cette section, consultez et respectez les consignes de sécurité du *Guide d'information sur le produit*.

**VÉRIFIEZ QUE MICROSOFT® WINDOWS® RECONNAÎT LE LECTEUR** — Cliquez sur le bouton **Démarrer**, puis sur **Poste de travail**. Si le lecteur de disquette, de CD ou de DVD ne figure pas dans la liste, effectuez un balayage complet avec votre logiciel antivirus à la recherche de virus et pour les supprimer. Les virus empêchent parfois Windows de reconnaître le lecteur.

**TESTEZ LE LECTEUR** —

- Insérez une autre disquette, un autre CD ou un autre DVD pour éliminer la possibilité que le premier support soit défectueux.
- Insérez une disquette ou un CD amorçable et redémarrez votre ordinateur.

**NETTOYEZ LE LECTEUR OU LE DISQUE** — Reportez-vous à la section «Nettoyage de votre ordinateur» à la page 153.

**ASSUREZ-VOUS QUE LE CD EST CORRECTEMENT POSITIONNÉ SUR L'AXE**

**VÉRIFIEZ LES CONNEXIONS DES CÂBLES**

**VÉRIFIEZ LES INCOMPATIBILITÉS MATÉRIELLES** — Reportez-vous à la section «Résolution des incompatibilités logicielles et matérielles» à la page 112.

**EXÉCUTEZ DELL DIAGNOSTICS** — Reportez-vous à la section «Dell Diagnostics» à la page 87.

## Problèmes liés au lecteur de CD et de DVD

 **REMARQUE** : Il peut arriver que le lecteur de CD ou de DVD haute vitesse vibre et produise du bruit. Cela ne signifie en aucun cas que le lecteur ou le CD/DVD est défectueux.

 **REMARQUE** : En raison des différentes régions du monde entier et des différents formats de disque, certains titres DVD ne fonctionnent pas dans certains lecteurs DVD.

## Problèmes d'écriture sur un lecteur de CD/DVD-RW

**FERMEZ TOUS LES PROGRAMMES** — Le lecteur de CD/DVD-RW doit recevoir un flux régulier de données lors de l'écriture. Si ce flux est interrompu, une erreur se produit. Fermez tous les programmes avant de lancer l'écriture sur le CD/DVD-RW.

**DÉSACTIVEZ LE MODE VEILLE DANS WINDOWS AVANT DE LANCER L'ÉCRITURE SUR UN CD/DVD-RW** —

Reportez-vous à la section «Mode Veille» à la page 46 ou recherchez le mot-clé *veille* dans le Centre d'aide et de support de Windows pour des informations sur les modes d'économie d'énergie.

**RÉDUISEZ LA VITESSE DE GRAVURE** — Consultez les fichiers d'aide de votre logiciel de création de CD ou de DVD.

## Si vous ne parvenez pas à éjecter le plateau du lecteur de CD, de CD-RW, de DVD ou de DVD+RW

- 1 Vérifiez que l'ordinateur est éteint.
- 2 Redressez un trombone et insérez l'une de ses extrémités dans le trou d'éjection situé à l'avant du lecteur ; poussez ensuite fermement jusqu'à ce que le plateau soit partiellement éjecté.
- 3 Retirez le plateau avec précaution jusqu'à ce qu'il s'arrête.

## Si vous entendez un bruit grinçant ou un raclement inhabituel

- Assurez-vous que ce son n'est pas émis par un programme en cours d'exécution.
- Assurez-vous que le disque est correctement inséré.

## Problèmes liés au disque dur

**LAISSÉZ L'ORDINATEUR REFROIDIR AVANT DE L'ALLUMER** — Un disque dur trop chaud peut empêcher le fonctionnement du système d'exploitation. Laissez l'ordinateur s'acclimater à la température ambiante avant de l'allumer.

**LANCEZ LA COMMANDE CHECK DISK (VÉRIFIER DISQUE)** —

- 1 Cliquez sur le bouton **Démarrer**, puis sur **Poste de travail**.
- 2 Avec le bouton droit, cliquez sur **Disque local C:**.
- 3 Cliquez sur **Propriétés**.
- 4 Cliquez sur l'onglet **Outils**.
- 5 Sous **Détection d'erreurs**, cliquez sur **Vérifier maintenant**.
- 6 Cliquez sur **Rechercher et tenter une récupération des secteurs défectueux**.
- 7 Cliquez sur **Démarrer**.

# Problèmes liés à la messagerie électronique, au modem ou à Internet



**PRÉCAUTION** : Avant de commencer toute procédure de cette section, consultez et respectez les consignes de sécurité du *Guide d'information sur le produit*.



**REMARQUE** : Connectez le modem uniquement à une prise téléphonique analogique. Le modem ne fonctionne pas s'il est connecté à un réseau téléphonique numérique.

**VÉRIFIEZ LES PARAMÈTRES DE SÉCURITÉ DE MICROSOFT OUTLOOK® EXPRESS** — Si vous n'arrivez pas à ouvrir les pièces jointes à vos messages électroniques :

- 1 Dans Outlook Express, cliquez sur **Outils**, sur **Options**, puis sur **Sécurité**.
- 2 Cliquez sur **Interdire les pièces jointes** pour supprimer la coche.

**VÉRIFIEZ LA CONNEXION DU CORDON TÉLÉPHONIQUE**

**INSPECTEZ LA PRISE TÉLÉPHONIQUE**

**CONNEXION DIRECTE DU MODEM À UNE PRISE TÉLÉPHONIQUE MURALE**

**UTILISEZ UNE AUTRE LIGNE TÉLÉPHONIQUE—**

- Assurez-vous que la ligne téléphonique est connectée à la prise jack du modem. (La prise jack comporte une étiquette verte ou bien une icône en forme de connecteur apparaît à côté de cette prise.)
- Insérez le connecteur de ligne téléphonique dans le modem jusqu'à ce que vous entendiez un déclic.
- Déconnectez la ligne téléphonique du modem et connectez-la à un téléphone. Attendez la tonalité.
- Si d'autres appareils téléphoniques partagent cette ligne, par exemple un répondeur téléphonique, un télécopieur, un parasurtenseur ou un séparateur de ligne, contournez-les et connectez le modem directement à la prise jack téléphonique murale. Si vous utilisez une ligne qui mesure au moins 3 m (10 pieds), essayez une ligne plus courte.

**EXÉCUTEZ LES DIAGNOSTICS ASSISTANT DU MODEM** — Cliquez sur le bouton **Démarrer**, pointez sur **Tous les programmes**, puis cliquez sur **Assistant du modem**. Suivez les instructions qui s'affichent à l'écran pour identifier et résoudre les problèmes de modem. (L'Assistant du modem n'est pas disponible sur certains ordinateurs.)

**VÉRIFIEZ QUE LE MODEM COMMUNIQUE AVEC WINDOWS** —

- 1 Cliquez sur le bouton **Démarrer**, puis sur **Panneau de configuration**.
- 2 Cliquez sur **Imprimantes et autres périphériques**.
- 3 Cliquez sur **Options de modem et de téléphonie**.
- 4 Cliquez sur l'onglet **Modems**.
- 5 Cliquez sur le port COM de votre modem.
- 6 Cliquez sur **Propriétés**, sur l'onglet **Diagnostics**, puis sur **Interroger le modem** pour vérifier que le modem communique avec Windows.

Si toutes les commandes reçoivent des réponses, le modem fonctionne correctement.

**VÉRIFIEZ QUE VOUS ÊTES CONNECTÉ À INTERNET** — Assurez-vous que vous êtes bien abonné à un fournisseur d'accès Internet. Une fois le programme de messagerie électronique Outlook Express ouvert, cliquez sur **Fichier**. Si la case **Travailler hors connexion** est cochée, décochez-la, puis connectez-vous à Internet. Pour obtenir de l'aide, contactez votre fournisseur d'accès Internet.

**ANALYSEZ L'ORDINATEUR À LA RECHERCHE DE LOGICIELS ESPIONS** — Si vous observez un ralentissement des performances de votre ordinateur, si des fenêtres publicitaires s'affichent fréquemment sur votre écran ou si vous avez des problèmes pour vous connecter sur Internet, votre ordinateur est peut-être infecté par un logiciel espion. Utilisez un programme antivirus qui inclut une protection contre les logiciels espions (une mise à niveau de votre programme sera peut-être nécessaire) afin d'analyser votre ordinateur et de supprimer les logiciels espions. Pour plus d'informations, allez sur le site [support.dell.com](http://support.dell.com) et lancez une recherche à l'aide du mot-clé *spyware* (espion).

## Messages d'erreur

 **PRÉCAUTION** : Avant de commencer toute procédure de cette section, consultez et respectez les consignes de sécurité du *Guide d'information sur le produit*.

Si le message n'est pas répertorié, consultez la documentation du système d'exploitation ou du programme qui s'exécutait lorsque le message s'est affiché.

**AUXILIARY DEVICE FAILURE (ÉCHEC D'UN PÉRIPHÉRIQUE AUXILIAIRE)** — La tablette tactile, la manette ou la souris externe présente peut-être une défaillance. Dans le cas d'une souris externe, vérifiez la connexion du câble. Activez l'option **Dispositif de pointage** dans le programme de configuration du système. Si le problème persiste, contactez Dell. Reportez-vous à la section «Contacter Dell» à la page 157.

**BAD COMMAND OR FILE NAME (COMMANDE OU NOM DE FICHIER INCORRECT)** — Vérifiez que vous avez bien orthographié la commande, mis des espaces à bon escient et utilisé le chemin d'accès correct.

**CACHE DISABLED DUE TO FAILURE (CACHE DÉSACTIVÉ EN RAISON D'UNE PANNE)** — Le cache interne principal du microprocesseur présente un dysfonctionnement. Contactez Dell. Reportez-vous à la section «Contacter Dell» à la page 157.

**CD DRIVE CONTROLLER FAILURE (ÉCHEC DU CONTRÔLEUR DU LECTEUR DE CD)** — Le lecteur de CD ne répond pas aux commandes de l'ordinateur. Reportez-vous à la section «Utilitaire de support de Dell» à la page 90.

**DATA ERROR (ERREUR DE DONNÉES)** — Le disque dur ne peut pas lire les données. Reportez-vous à la section «Utilitaire de support de Dell» à la page 90.

**DECREASING AVAILABLE MEMORY (MÉMOIRE DISPONIBLE RÉDUITE)** — Un ou plusieurs modules de mémoire peuvent être défaillants ou mal fixés. Réinstallez les modules de mémoire et remplacez-les au besoin. Reportez-vous à la section «Mémoire» à la page 123.

**DISK C: FAILED INITIALIZATION (ÉCHEC DE L'INITIALISATION DU DISQUE C:)** — L'initialisation du disque dur a échoué. Exécutez le groupe de tests des unités de disque dur dans Dell Diagnostics. Reportez-vous à la section «Dell Diagnostics» à la page 87.

**DRIVE NOT READY (LE LECTEUR N'EST PAS PRÊT)** — Le fonctionnement requiert la présence d'un disque dur dans la baie pour pouvoir continuer. Installez une unité de disque dur dans la baie d'unité de disque dur. Reportez-vous à la section «Disque dur» à la page 121.

**ERREUR LORS DE LA LECTURE DE LA CARTE EXPRESSCARD** — L'ordinateur ne peut pas identifier la carte ExpressCard. Remettez la carte en place ou essayez une carte ExpressCard. Reportez-vous à la section «Utilisation des cartes» à la page 71.

**EXTENDED MEMORY SIZE HAS CHANGED (LA TAILLE DE LA MÉMOIRE ÉTENDUE A CHANGÉ)** — La quantité de mémoire enregistrée dans la mémoire vive rémanente (NVRAM) ne correspond pas à la mémoire installée sur l'ordinateur. Redémarrez l'ordinateur. Si l'erreur apparaît de nouveau, contactez Dell. Reportez-vous à la section «Contacter Dell» à la page 157.

**THE FILE BEING COPIED IS TOO LARGE FOR THE DESTINATION DRIVE (LE FICHIER EN COURS DE COPIE EST TROP VOLUMINEUX POUR LE LECTEUR DE DESTINATION)** — Le fichier que vous essayez de copier est trop volumineux pour le disque ou le disque est plein. Essayez de copier le fichier sur un autre disque ou utilisez un disque de capacité plus élevée.

**A FILENAME CANNOT CONTAIN ANY OF THE FOLLOWING CHARACTERS: (UN NOM DE FICHIER NE PEUT CONTENIR AUCUN DES CARACTÈRES SUIVANTS : ) \ / : \* ? " < > |** — N'utilisez pas ces caractères lorsque vous nommez un fichier.

**GATE A20 FAILURE (ÉCHEC DE LA PORTE A20)** — Un module de mémoire est peut-être mal fixé. Réinstallez les modules de mémoire et remplacez-les au besoin. Reportez-vous à la section «Mémoire» à la page 123.

**GENERAL FAILURE (ERREUR GÉNÉRALE)** — Le système d'exploitation ne peut pas exécuter la commande. Ce message est généralement suivi d'informations spécifiques—par exemple, `Printer out of paper` (L'imprimante manque de papier). Effectuez l'action corrective appropriée.

**HARD-DISK DRIVE CONFIGURATION ERROR (ERREUR DE CONFIGURATION DE L'UNITÉ DE DISQUE DUR)** —

L'ordinateur ne peut pas identifier le type d'unité. Éteignez l'ordinateur, retirez le disque dur (reportez-vous à la section «Disque dur» à la page 121) et amorcez l'ordinateur depuis un CD. Éteignez ensuite l'ordinateur, réinstallez l'unité de disque dur et redémarrez. Exécutez les tests Hard-Disk Drive (Lecteur de disque dur) de Dell Diagnostics. Reportez-vous à la section «Dell Diagnostics» à la page 87.

**HARD-DISK DRIVE CONTROLLER FAILURE 0 (ÉCHEC DU CONTRÔLEUR DE DISQUE DUR 0)** — L'unité de disque dur ne répond pas aux commandes de l'ordinateur. Éteignez l'ordinateur, retirez le disque dur (reportez-vous à la section «Disque dur» à la page 121) et amorcez l'ordinateur depuis un CD. Éteignez ensuite l'ordinateur, réinstallez l'unité de disque dur et redémarrez. Si le problème persiste, faites une tentative avec une autre unité. Exécutez les tests Hard-Disk Drive (Lecteur de disque dur) de Dell Diagnostics. Reportez-vous à la section «Dell Diagnostics» à la page 87.

**HARD-DISK DRIVE FAILURE (ÉCHEC DE L'UNITÉ DE DISQUE DUR)** — L'unité de disque dur ne répond pas aux commandes de l'ordinateur. Éteignez l'ordinateur, retirez le disque dur (reportez-vous à la section «Disque dur» à la page 121) et amorcez l'ordinateur depuis un CD. Éteignez ensuite l'ordinateur, réinstallez l'unité de disque dur et redémarrez. Si le problème persiste, faites une tentative avec une autre unité. Exécutez les tests Hard-Disk Drive (Lecteur de disque dur) de Dell Diagnostics. Reportez-vous à la section «Dell Diagnostics» à la page 87.

**HARD-DISK DRIVE READ FAILURE (ÉCHEC DE LECTURE DE L'UNITÉ DE DISQUE DUR)** — L'unité de disque dur est peut-être défectueuse. Éteignez l'ordinateur, retirez le disque dur (reportez-vous à la section «Disque dur» à la page 121) et amorcez l'ordinateur depuis un CD. Éteignez ensuite l'ordinateur, réinstallez l'unité de disque dur et redémarrez. Si le problème persiste, faites une tentative avec une autre unité. Exécutez les tests Hard-Disk Drive (Lecteur de disque dur) de Dell Diagnostics. Reportez-vous à la section «Dell Diagnostics» à la page 87.

**INSERT BOOTABLE MEDIA (INTROUISEZ UN SUPPORT AMORÇABLE)** — Le système d'exploitation tente de s'amorcer sur un CD non amorçable. Introduisez un CD amorçable.

**INVALID CONFIGURATION INFORMATION-PLEASE RUN SYSTEM SETUP PROGRAM (INFORMATIONS DE CONFIGURATION NON VALIDES, EXÉCUTEZ LE PROGRAMME DE CONFIGURATION DU SYSTÈME)** — Les informations de configuration du système ne correspondent pas à la configuration matérielle. C'est après l'installation d'un module de mémoire que ce message est le plus susceptible d'apparaître. Corrigez les options appropriées dans le programme de configuration du système. Reportez-vous à la section «Utilisation du programme de configuration du système» à la page 151.

**KEYBOARD CLOCK LINE FAILURE (ÉCHEC DE LA LIGNE DE L'HORLOGE CLAVIER)** — Pour les claviers externes, vérifiez la connexion du câble. Exécutez le test Keyboard Controller (Contrôleur du clavier) de Dell Diagnostics. Reportez-vous à la section «Dell Diagnostics» à la page 87.

**KEYBOARD CONTROLLER FAILURE (ÉCHEC DU CONTRÔLEUR DU CLAVIER)** — Pour les claviers externes, vérifiez la connexion du câble. Redémarrez l'ordinateur et évitez de toucher le clavier ou la souris durant la procédure d'amorçage. Exécutez le test Keyboard Controller (Contrôleur du clavier) de Dell Diagnostics. Reportez-vous à la section «Dell Diagnostics» à la page 87.

**KEYBOARD DATA LINE FAILURE (ÉCHEC DE LA LIGNE DE DONNÉES DU CLAVIER)** — Pour les claviers externes, vérifiez la connexion du câble. Exécutez le test Keyboard Controller (Contrôleur du clavier) de Dell Diagnostics. Reportez-vous à la section «Dell Diagnostics» à la page 87.

**KEYBOARD STUCK KEY FAILURE (TOUCHE DU CLAVIER BLOQUÉE)** — Pour les pavés numériques et les claviers externes, vérifiez la connexion du câble. Redémarrez l'ordinateur et évitez de toucher le clavier ou les touches durant la procédure d'amorçage. Exécutez le test Stuck Key (Touche coincée) de Dell Diagnostics. Reportez-vous à la section «Dell Diagnostics» à la page 87.

**LICENSED CONTENT IS NOT ACCESSIBLE IN MEDIADIRECT (LE CONTENU SOUS LICENCE N'EST PAS ACCESSIBLE DANS MEDIADIRECT)** — Dell MediaDirect™ ne peut pas vérifier les restrictions Digital Rights Management (DRM - Gestion des droits numériques) sur le fichier, le fichier ne peut par conséquent pas être lu. Reportez-vous à la section «Problèmes liés à Dell MediaDirect» à la page 101.

**MEMORY ADDRESS LINE FAILURE AT ADDRESS, READ VALUE EXPECTING VALUE (ÉCHEC DE LA LIGNE D'ADRESSE MÉMOIRE À CETTE ADRESSE, VALEUR LUE VALEUR ATTENDUE)** — Un module de mémoire est peut-être défectueux ou mal fixé. Réinstallez les modules de mémoire et remplacez-les au besoin. Reportez-vous à la section «Mémoire» à la page 123.

**MEMORY ALLOCATION ERROR (ERREUR D'ALLOCATION DE MÉMOIRE)** — Le logiciel que vous voulez utiliser est en conflit avec le système d'exploitation ou un autre programme ou utilitaire. Éteignez l'ordinateur, patientez 30 secondes, puis redémarrez-le. Essayez d'utiliser le programme de nouveau. Si le message d'erreur réapparaît, consultez la documentation du logiciel.

**MEMORY DATA LINE FAILURE AT ADDRESS, READ VALUE EXPECTING VALUE (ÉCHEC DE LA LIGNE DE DONNÉES À CETTE ADRESSE, VALEUR LUE VALEUR ATTENDUE)** — Un module de mémoire est peut-être défectueux ou mal fixé. Réinstallez les modules de mémoire (reportez-vous à la section «Mémoire» à la page 123) et remplacez-les si nécessaire.

**MEMORY DOUBLE WORD LOGIC FAILURE AT ADDRESS, READ VALUE EXPECTING VALUE (ÉCHEC DE LA LOGIQUE DOUBLE MOT À CETTE ADRESSE, VALEUR LUE VALEUR ATTENDUE)** — Un module de mémoire est peut-être défectueux ou mal fixé. Réinstallez les modules de mémoire (reportez-vous à la section «Mémoire» à la page 123) et remplacez-les si nécessaire.



**MEMORY ODD/EVEN LOGIC FAILURE AT ADDRESS, READ VALUE EXPECTING VALUE (ÉCHEC DE LA LOGIQUE PAIR/IMPAIR À CETTE ADRESSE, VALEUR LUE VALEUR ATTENDUE)** — Un module de mémoire est peut-être défectueux ou mal fixé. Réinstallez les modules de mémoire (reportez-vous à la section «Mémoire» à la page 123) et remplacez-les si nécessaire.

**MEMORY WRITE/READ FAILURE AT ADDRESS, READ VALUE EXPECTING VALUE (ÉCHEC DE LECTURE/ÉCRITURE À CETTE ADRESSE, VALEUR LUE VALEUR ATTENDUE)** — Un module de mémoire est peut-être défectueux ou mal fixé. Réinstallez les modules de mémoire (reportez-vous à la section «Mémoire» à la page 123) et remplacez-les si nécessaire.

**NO BOOT DEVICE AVAILABLE (AUCUN PÉRIPHÉRIQUE D'AMORÇAGE N'EST DISPONIBLE)** — L'ordinateur ne peut pas trouver le disque dur. Si l'unité de disque dur est votre périphérique d'amorçage, assurez-vous qu'elle est installée, bien en place et partitionnée comme périphérique d'amorçage.

**NO BOOT SECTOR ON HARD DRIVE (AUCUN SECTEUR D'AMORÇAGE SUR L'UNITÉ DE DISQUE DUR)** — Le système d'exploitation est peut-être endommagé. Contactez Dell. Reportez-vous à la section «Contacter Dell» à la page 157.

**NO TIMER TICK INTERRUPT (AUCUNE INTERRUPTION DE TIC D'HORLOGE)** — Une puce de la carte système présente peut-être un dysfonctionnement. Exécutez le groupe de tests System Set (Ensemble du système) de Dell Diagnostics. Reportez-vous à la section «Dell Diagnostics» à la page 87.

**NOT ENOUGH MEMORY OR RESOURCES. EXIT SOME PROGRAMS AND TRY AGAIN (MÉMOIRE OU RESSOURCES INSUFFISANTES. FERMEZ DES PROGRAMMES ET RÉESSEYEZ)** — Trop d'applications sont ouvertes. Fermez toutes les fenêtres et ouvrez le programme de votre choix.

**OPERATING SYSTEM NOT FOUND (SYSTÈME D'EXPLOITATION INTROUVABLE)** — Réinstallez le disque dur (reportez-vous à la section «Disque dur» à la page 121). Si le problème persiste, contactez Dell. Reportez-vous à la section «Contacter Dell» à la page 157.

**OPTIONAL ROM BAD CHECKSUM (MAUVAIS TOTAL DE CONTRÔLE DE LA ROM FACULTATIVE)** — La mémoire ROM optionnelle présente peut-être un dysfonctionnement. Contactez Dell. Reportez-vous à la section «Contacter Dell» à la page 157.

**A REQUIRED .DLL FILE WAS NOT FOUND (UN FICHIER .DLL REQUIS EST INTROUVABLE)** — Il manque un fichier essentiel au programme que vous essayez d'ouvrir. Supprimez, puis réinstallez le programme.

- 1 Cliquez sur le bouton **Démarrer**, puis sur **Panneau de configuration**.
- 2 Cliquez sur **Ajout/Suppression de programmes**.
- 3 Sélectionnez le programme à supprimer.
- 4 Cliquez sur **Supprimer** ou **Modifier/Supprimer** et suivez les invites.
- 5 Reportez-vous à la documentation du programme pour obtenir les instructions d'installation.

**SECTOR NOT FOUND (SECTEUR INTROUVABLE)** — Le système d'exploitation ne parvient pas à trouver un secteur sur le disque dur. Votre disque dur contient probablement un secteur défectueux ou une table d'allocation de fichiers (FAT) endommagée. Exécutez l'utilitaire de vérification des erreurs Windows pour vérifier la structure des fichiers du disque dur. Reportez-vous au Centre d'aide et de support pour obtenir des instructions. Si un grand nombre de secteurs sont défectueux, sauvegardez les données (si vous le pouvez), puis reformattez le disque dur.

**SEEK ERROR (ERREUR DE RECHERCHE)** — Le système d'exploitation ne parvient pas à trouver une piste particulière sur le disque dur.

**SHUTDOWN FAILURE (ÉCHEC DE L'ARRÊT)** — Une puce de la carte système présente peut-être un dysfonctionnement. Exécutez le groupe de tests System Set (Ensemble du système) de Dell Diagnostics. Reportez-vous à la section «Dell Diagnostics» à la page 87.

**TIME-OF-DAY CLOCK LOST POWER (PERTE D'ALIMENTATION DE L'HORLOGE MACHINE)** — Les paramètres de configuration du système sont corrompus. Branchez votre ordinateur sur une prise secteur pour charger la batterie. Si le problème persiste, essayez de restaurer les données en accédant au programme de configuration du système (reportez-vous à la section «Utilisation du programme de configuration du système» à la page 151). Puis quittez immédiatement le programme. Si le message réapparaît, contactez Dell. Reportez-vous à la section «Contacter Dell» à la page 157.

**TIME-OF-DAY CLOCK STOPPED (ARRÊT DE L'HORLOGE MACHINE)** — La batterie de réserve qui alimente les paramètres de configuration du système nécessite peut-être d'être remplacée. Contactez Dell. Reportez-vous à la section «Contacter Dell» à la page 157.

**TIME-OF-DAY NOT SET-PLEASE RUN THE SYSTEM SETUP PROGRAM (L'HEURE N'EST PAS CONFIGURÉE, EXÉCUTEZ LE PROGRAMME DE CONFIGURATION DU SYSTÈME)** — L'heure ou la date du programme de configuration du système ne correspond pas à l'horloge du système. Corrigez les paramètres des options **Date** et **Heure**. Reportez-vous à la section «Utilisation du programme de configuration du système» à la page 151.

**TIMER CHIP COUNTER 2 FAILED (ÉCHEC DU COMPTEUR 2 DE LA PUCE D'HORLOGE)** — Une puce de la carte système présente peut-être un dysfonctionnement. Exécutez le groupe de tests System Set (Ensemble du système) de Dell Diagnostics. Reportez-vous à la section «Dell Diagnostics» à la page 87.

**UNEXPECTED INTERRUPT IN PROTECTED MODE (INTERRUPTION INATTENDUE EN MODE PROTÉGÉ)** — Le contrôleur du clavier présente peut-être un dysfonctionnement ou un module de mémoire est mal fixé. Exécutez les tests System Memory (Mémoire système) et Keyboard Controller (Contrôleur de clavier) de Dell Diagnostics. Reportez-vous à la section «Dell Diagnostics» à la page 87.

**X:\ IS NOT ACCESSIBLE. THE DEVICE IS NOT READY (X:\ N'EST PAS ACCESSIBLE. LE PÉRIPHÉRIQUE N'EST PAS PRÊT)** — Insérez une disquette dans le lecteur et réessayez.

**WARNING: BATTERY IS CRITICALLY LOW (AVERTISSEMENT : LE NIVEAU DE CHARGE DE LA BATTERIE EST CRITIQUE)** — La batterie est pratiquement déchargée. Remplacez la batterie ou branchez l'ordinateur sur une prise secteur. Sinon, activez le mode Mise en veille prolongée ou éteignez l'ordinateur.

## Problèmes liés au périphérique IEEE 1394

 **PRÉCAUTION** : Avant de commencer toute procédure de cette section, consultez et respectez les consignes de sécurité du *Guide d'information sur le produit*.

**ASSUREZ-VOUS QUE LE PÉRIPHÉRIQUE IEEE 1394 EST RECONNU PAR WINDOWS** —

- 1 Cliquez sur le bouton Démarrer, puis sur Panneau de configuration.
- 2 Cliquez sur Imprimantes et autres périphériques.  
Si votre périphérique IEEE 1394 est répertorié, Windows le reconnaît.

**SI VOUS RENCONTREZ DES PROBLÈMES AVEC UN PÉRIPHÉRIQUE IEEE 1394 FOURNI PAR DELL** — Contactez Dell (reportez-vous à la section «Contacter Dell» à la page 157).

**SI VOUS RENCONTREZ DES PROBLÈMES AVEC UN PÉRIPHÉRIQUE IEEE 1394 NON FOURNI PAR DELL —**

Contactez le fabricant du périphérique IEEE 1394.

**ASSUREZ-VOUS QUE LE PÉRIPHÉRIQUE IEEE 1394 EST CORRECTEMENT INSÉRÉ DANS LE CONNECTEUR.**

## Problèmes liés au clavier

 **PRÉCAUTION :** Avant de commencer toute procédure de cette section, consultez et respectez les consignes de sécurité du *Guide d'information sur le produit*.

 **REMARQUE :** Utilisez le clavier intégré lorsque vous exécutez Dell Diagnostics ou le programme de configuration du système. Lorsque vous connectez un clavier externe, le clavier intégré reste entièrement opérationnel.

### Problèmes liés au clavier externe

 **REMARQUE :** Lorsque vous connectez un clavier externe, le clavier intégré reste entièrement opérationnel.

**VÉRIFIEZ LE CÂBLE DU CLAVIER —** Éteignez l'ordinateur. Déconnectez le câble du clavier, assurez-vous qu'il n'est pas endommagé et reconnectez-le fermement.

Si vous utilisez un câble d'extension pour clavier, déconnectez-le et branchez le clavier directement à l'ordinateur.

#### **VÉRIFIEZ LE CLAVIER EXTERNE —**

- 1 Éteignez l'ordinateur, patientez une minute, puis rallumez-le.
- 2 Vérifiez que les voyants des touches Verr num, Verr maj et Arrêt défil du clavier clignent pendant le processus d'amorçage.
- 3 Sur le bureau Windows, cliquez sur le bouton **Démarrer**, pointez sur **Programmes**, sur **Accessoires**, puis cliquez sur **Bloc-notes**.
- 4 Entrez quelques caractères à l'aide du clavier externe et vérifiez qu'ils s'affichent correctement.  
Si vous ne parvenez pas à effectuer ces vérifications, votre clavier externe est probablement défectueux.

#### **POUR VOUS ASSURER QUE LE PROBLÈME VIENT BIEN DU CLAVIER EXTERNE, VÉRIFIEZ LE CLAVIER INTÉGRÉ —**

- 1 Éteignez l'ordinateur.
- 2 Déconnectez le clavier externe.
- 3 Allumez l'ordinateur.
- 4 Sur le bureau Windows, cliquez sur le bouton **Démarrer**, pointez sur **Programmes**, sur **Accessoires**, puis cliquez sur **Bloc-notes**.
- 5 Entrez quelques caractères à l'aide du clavier interne et vérifiez qu'ils s'affichent correctement.  
Si les caractères s'affichent maintenant tandis qu'ils ne s'affichaient pas avec le clavier externe, ce dernier est probablement défectueux. Contactez Dell. Reportez-vous à la section «Contacter Dell» à la page 157.

**EXÉCUTEZ LES TESTS DE DIAGNOSTIC DU CLAVIER —** Exécutez les tests PC-AT Compatible Keyboards (Claviers compatibles PC-AT) de Dell Diagnostics. Reportez-vous à la section «Dell Diagnostics» à la page 87. Si les tests indiquent que le clavier externe est défectueux, contactez Dell. Reportez-vous à la section «Contacter Dell» à la page 157.

## Caractères imprévus

**DÉSACTIVEZ LE PAVÉ NUMÉRIQUE** — Appuyez sur <Verr num> pour désactiver le pavé numérique s'il affiche des chiffres au lieu de lettres. Assurez-vous que le voyant de verrouillage numérique n'est pas allumé.

## Blocages et problèmes logiciels

 **PRÉCAUTION** : Avant de commencer toute procédure de cette section, consultez et respectez les consignes de sécurité du *Guide d'information sur le produit*.

### L'ordinateur ne démarre pas

**ASSUREZ-VOUS QUE L'ADAPTATEUR SECTEUR EST SOLIDEMENT BRANCHÉ SUR L'ORDINATEUR ET SUR LA PRISE SECTEUR**

### L'ordinateur ne répond plus

 **AVIS** : Vous pouvez perdre des données si vous n'arrivez pas à arrêter correctement le système d'exploitation.  
**ÉTEIGNEZ L'ORDINATEUR** — Si vous n'obtenez aucune réponse lorsque vous appuyez sur une touche du clavier ou lorsque vous déplacez la souris, appuyez sur le bouton d'alimentation et maintenez-le enfoncé pendant au moins 8 à 10 secondes jusqu'à ce que l'ordinateur s'éteigne. Redémarrez l'ordinateur.

### Un programme ne répond plus ou se bloque régulièrement

 **REMARQUE** : La documentation de tout logiciel, la disquette ou le CD qui l'accompagne incluent généralement des instructions d'installation.

**FIN DU PROGRAMME** —

- 1 Appuyez simultanément sur <Ctrl><Maj><Échap>.
- 2 Cliquez sur Applications.
- 3 Cliquez sur le programme qui ne répond plus.
- 4 Cliquez sur Fin de tâche.

**CONSULTEZ LA DOCUMENTATION DU LOGICIEL** — Si nécessaire, supprimez, puis réinstallez le programme.

### Un programme est conçu pour un système d'exploitation Microsoft® Windows® antérieur

**EXÉCUTEZ L'ASSISTANT COMPATIBILITÉ DES PROGRAMMES** — L'Assistant Compatibilité des programmes configure un programme pour qu'il fonctionne dans un environnement proche des environnements des systèmes d'exploitation non Windows XP.

- 1 Cliquez sur le bouton Démarrer, pointez sur Tous les programmes → Accessoires, puis cliquez sur Assistant Compatibilité des programmes.
- 2 Dans l'écran d'accueil, cliquez sur Suivant.
- 3 Suivez les instructions qui s'affichent à l'écran.

## Un écran bleu uni apparaît

**ÉTEIGNEZ L'ORDINATEUR** — Si vous n'obtenez aucune réponse lorsque vous appuyez sur une touche du clavier ou lorsque vous déplacez la souris, appuyez sur le bouton d'alimentation et maintenez-le enfoncé pendant au moins 8 à 10 secondes jusqu'à ce que l'ordinateur s'éteigne. Redémarrez l'ordinateur.

## Problèmes liés à Dell MediaDirect

**POUR PLUS D'INFORMATIONS, REPORTEZ-VOUS AU FICHIER D'AIDE DELL MEDIADIRECT** — Cliquez sur l'icône ? en bas de l'écran Dell MediaDirect pour accéder à l'aide.

**POUR LIRE DES FILMS AVEC DELL MEDIADIRECT, VOUS DEVEZ AVOIR UN LECTEUR DE DVD ET LE LOGICIEL DELL DVD PLAYER** — Si vous avez acheté un ordinateur équipé d'un lecteur de DVD, ce logiciel doit déjà être installé.

**PROBLÈMES LIÉS À LA QUALITÉ VIDÉO** — Désactivez l'option **Use Hardware Acceleration** (Utiliser l'accélération matérielle). Cette fonctionnalité utilise le traitement spécial dans certains graphiques pour réduire les exigences du processeur lors de la lecture de DVD et de certains types de fichiers vidéo.

**IMPOSSIBILITÉ DE LIRE CERTAINS FICHIERS MÉDIA** — Étant donné que Dell MediaDirect offre un accès aux fichiers média hors de l'environnement du système d'exploitation Windows XP, l'accès au contenu sous licence est restreint. Le contenu sous licence est du contenu numérique auquel s'applique le Digital Rights Management (DRM). L'environnement Dell MediaDirect ne peut pas vérifier les restrictions DRM, les fichiers sous licence ne peuvent par conséquent pas être lus. Les fichiers musicaux et vidéo sous licence sont indiqués par une icône verrou. Vous pouvez accéder aux fichiers sous licence dans l'environnement du système d'exploitation Windows XP.

**RÉGLAGE DES PARAMÈTRES DE COULEUR POUR LES FILMS CONTENANT DES SCÈNES TROP SOMBRES OU TROP CLAIRES** — Cliquez sur **EagleVision** pour utiliser une technologie d'amélioration vidéo qui détecte le contenu vidéo et règle la luminosité/le contraste/la saturation de manière dynamique.



**AVIS** : Vous ne pouvez pas réinstaller la fonctionnalité Dell MediaDirect si vous reformatez le disque dur. Contactez Dell pour obtenir une assistance. Reportez-vous à la section «Contacter Dell» à la page 157.

## Autres problèmes logiciels

**CONSULTEZ LA DOCUMENTATION DU LOGICIEL OU CONTACTEZ LE FABRICANT POUR OBTENIR DES INFORMATIONS DE DÉPANNAGE** —

- Assurez-vous que le programme est compatible avec le système d'exploitation installé sur votre ordinateur.
- Assurez-vous que l'ordinateur est conforme aux exigences matérielles requises pour que le logiciel fonctionne. Consultez la documentation du logiciel pour de plus amples informations.
- Assurez-vous que le programme est correctement installé et configuré.
- Assurez-vous que les pilotes de périphérique n'entrent pas en conflit avec le programme.
- Le cas échéant, supprimez, puis réinstallez le programme.

**SAUVEGARDEZ IMMÉDIATEMENT VOS FICHIERS**

**UTILISEZ UN PROGRAMME DE RECHERCHE DES VIRUS POUR VÉRIFIER LE DISQUE DUR, LES DISQUETTES OU LES CD ENREGISTREZ LES FICHIERS OUVERTS ET QUITTEZ TOUS LES PROGRAMMES, PUIS ÉTEIGNEZ L'ORDINATEUR VIA LE MENU Démarrer**

**ANALYSEZ L'ORDINATEUR À LA RECHERCHE DE LOGICIELS ESPIONS** — Si vous observez un ralentissement des performances de votre ordinateur, si des fenêtres publicitaires s'affichent fréquemment sur votre écran ou si vous avez des problèmes pour vous connecter sur Internet, votre ordinateur est peut-être infecté par un logiciel espion. Utilisez un programme antivirus qui inclut une protection contre les logiciels espions (une mise à niveau de votre programme sera peut-être nécessaire) afin d'analyser votre ordinateur et de supprimer les logiciels espions. Pour plus d'informations, allez sur le site [support.dell.com](http://support.dell.com) et lancez une recherche à l'aide du mot-clé *spyware* (espion).

**EXÉCUTEZ DELL DIAGNOSTICS** — Reportez-vous à la section «Dell Diagnostics» à la page 87. Si tous les tests s'exécutent correctement, la condition d'erreur est liée à un problème logiciel.

## Problèmes liés à la mémoire

 **PRÉCAUTION** : Avant de commencer toute procédure de cette section, consultez et respectez les consignes de sécurité du *Guide d'information sur le produit*.

**SI LE MESSAGE DE MÉMOIRE INSUFFISANTE S'AFFICHE** —

- Enregistrez et fermez tous les fichiers ouverts et quittez tous les programmes en cours d'exécution que vous n'utilisez pas pour voir si cela permet de résoudre le problème.
- Consultez la documentation du logiciel pour prendre connaissance des besoins en mémoire minimaux. Le cas échéant, ajoutez de la mémoire. Reportez-vous à la section «Mémoire» à la page 123.
- Réinsérez les modules de mémoire pour vous assurer que l'ordinateur communique bien avec la mémoire. Reportez-vous à la section «Mémoire» à la page 123.
- Exécutez Dell Diagnostics. Reportez-vous à la section «Dell Diagnostics» à la page 87.

**SI VOUS RENCONTREZ D'AUTRES PROBLÈMES DE MÉMOIRE** —

- Réinstallez les modules de mémoire (reportez-vous à la section «Mémoire» à la page 123) pour vous assurer que votre ordinateur communique correctement avec la mémoire.
- Veillez à bien suivre les consignes d'installation de la mémoire. Reportez-vous à la section «Mémoire» à la page 123.
- Exécutez Dell Diagnostics. Reportez-vous à la section «Dell Diagnostics» à la page 87.

## Problèmes liés au réseau

 **PRÉCAUTION** : Avant de commencer toute procédure de cette section, consultez et respectez les consignes de sécurité du *Guide d'information sur le produit*.

### Généralités

**VÉRIFIEZ LE CONNECTEUR DU CÂBLE RÉSEAU** — Assurez-vous que le câble de réseau est bien branché au connecteur réseau situé à l'arrière de l'ordinateur et à la prise réseau.



**VÉRIFIEZ LES VOYANTS DU RÉSEAU SUR LE CONNECTEUR RÉSEAU** — Si aucun voyant ne s'allume, cela signifie qu'il n'y a pas de communication avec le réseau. Remplacez le câble de réseau.

**REDÉMARREZ L'ORDINATEUR ET RECONNECTEZ-VOUS AU RÉSEAU**

**VÉRIFIEZ LES PARAMÈTRES DU RÉSEAU** — Contactez l'administrateur de réseau pour qu'il vérifie vos paramètres et le fonctionnement du réseau.

## Réseau large bande mobile

 **REMARQUE** : Le Guide d'utilisation de l'utilitaire Dell Mobile Broadband Card Utility est disponible sur le Centre d'aide et de support Windows. Pour accéder au Centre d'aide et de support, reportez-vous à la section «Centre d'aide et de support de Windows» à la page 13. Le Guide d'utilisation est également téléchargeable à partir du site Web de support de Dell à l'adresse [support.dell.com](http://support.dell.com).

 **REMARQUE** : L'icône  apparaît sur le bureau Windows si l'ordinateur est doté d'une carte large bande mobile de Dell. Double-cliquez sur cette icône pour lancer l'utilitaire. Une fois l'utilitaire lancé, l'icône apparaît dans la barre des tâches.

**CONNEXION IMPOSSIBLE** — La carte large bande mobile de Dell doit être active sur le réseau préalablement à la connexion. Une fois l'utilitaire Dell Mobile Broadband Card Utility lancé, placez la souris sur l'icône  dans la barre des tâches pour lire l'état de la connexion. Si la carte large bande mobile est désactivée, reportez-vous à la section «Activez votre carte large bande mobile» à la page 103 pour plus d'informations. Si le problème persiste, contactez votre prestataire de service large bande mobile pour plus d'informations.

**VÉRIFIEZ VOTRE SERVICE RÉSEAU LARGE BANDE MOBILE** — Contactez votre prestataire de service réseau large bande mobile pour vérifier la couverture et les services pris en charge.

**VÉRIFIEZ L'ÉTAT DE L'UTILITAIRE DELL MOBILE BROADBAND CARD UTILITY** — Cliquez sur l'icône  située sur le bureau Windows pour lancer l'utilitaire. Vérifiez l'état dans la fenêtre principale :

- **No card detected** (Aucune carte détectée) – Redémarrez l'ordinateur et relancez l'utilitaire.
- **Radio Off** (Radio désactivée) – Assurez-vous que la carte large bande mobile est activée en vérifiant son état dans l'utilitaire Dell Mobile Broadband Card Utility. Si la carte est désactivée, activez-la en cliquant sur le bouton **Turn Radio On** (Activer la radio) situé sur l'écran principal de l'utilitaire Dell Mobile Broadband Card Utility.
- **Searching** (Recherche) – L'utilitaire Dell Mobile Broadband Card Utility n'a pas encore localisé de réseau large bande mobile. Si l'état de recherche persiste, assurez-vous que l'intensité du signal est adéquate.
- **No service** (Aucun service) – L'utilitaire Dell Mobile Broadband Card Utility n'a pas localisé de réseau large bande mobile. Assurez-vous que l'intensité du signal est appropriée. Relancez l'utilitaire Dell Mobile Broadband Card Utility ou contactez votre prestataire de service réseau large bande mobile.
- **Check your Mobile Broadband Network Service** (Vérifiez le service réseau large bande mobile) – Contactez votre prestataire de service réseau large bande mobile pour vérifier la couverture et les services pris en charge.

**ACTIVEZ VOTRE CARTE LARGE BANDE MOBILE** — Avant de vous connecter à Internet, vous devez activer le service large bande mobile auprès de votre fournisseur de services cellulaires. Pour des instructions et d'autres informations sur l'utilisation de l'utilitaire Dell Mobile Broadband Card Utility, reportez-vous au guide d'utilisation disponible dans le Centre d'aide et de support de Windows. Pour accéder au Centre d'aide et de support, reportez-vous à la section «Centre d'aide et de support de Windows» à la page 13. Le guide d'utilisation est également disponible sur le site Web de support de Dell à l'adresse [support.dell.com](http://support.dell.com) et sur le CD fourni avec votre carte large bande mobile, si vous avez acheté la carte séparément de l'ordinateur.

## Problèmes liés aux cartes ExpressCard

 **PRÉCAUTION** : Avant de commencer toute procédure de cette section, consultez et respectez les consignes de sécurité du *Guide d'information sur le produit*.

 **REMARQUE** : Le logement de carte ExpressCard ne prend pas en charge les cartes PC.

**VÉRIFIEZ LA CARTE** — Assurez-vous que la carte est correctement insérée dans le connecteur.

**VÉRIFIEZ QUE LA CARTE EST RECONNUE PAR WINDOWS** — Double-cliquez sur l'icône **Safely Remove Hardware** (Supprimer le périphérique en toute sécurité) dans la barre des tâches Windows. Assurez-vous que la carte est répertoriée.

**SI VOUS RENCONTREZ DES PROBLÈMES AVEC UNE CARTE FOURNIE PAR DELL** — Contactez Dell. Reportez-vous à la section «Contacter Dell» à la page 157.

**SI VOUS RENCONTREZ DES PROBLÈMES AVEC UNE CARTE NON FOURNIE PAR DELL** — Contactez le fabricant de la carte ExpressCard.

## Problèmes liés à l'alimentation

 **PRÉCAUTION** : Avant de commencer toute procédure de cette section, consultez et respectez les consignes de sécurité du *Guide d'information sur le produit*.

**VÉRIFIEZ LE VOYANT D'ALIMENTATION** — Lorsque le voyant d'alimentation est allumé ou lorsqu'il clignote, l'ordinateur est sous tension. Si le voyant clignote, l'ordinateur est en mode Veille—appuyez sur le bouton d'alimentation pour quitter le mode Veille. Si le voyant est éteint, appuyez sur le bouton d'alimentation pour allumer l'ordinateur.

**CHARGEZ LA BATTERIE** — Il se peut que la batterie soit déchargée.

- 1 Réinstallez la batterie.
- 2 Utilisez l'adaptateur secteur pour connecter votre ordinateur à une prise secteur.
- 3 Allumez l'ordinateur.

 **REMARQUE** : L'autonomie de la batterie (la période durant laquelle la batterie peut faire fonctionner l'ordinateur) diminue avec le temps. Selon la fréquence d'utilisation et les conditions de fonctionnement de la batterie, il est possible que vous deviez en acheter une autre au cours de la durée de vie de votre ordinateur.

**VÉRIFIEZ LE VOYANT D'ÉTAT DE LA BATTERIE** — Si le voyant d'état de la batterie clignote en orange ou est orange et fixe, la batterie est peu chargée ou complètement déchargée. Connectez l'ordinateur à une prise secteur.

Si le voyant d'état de la batterie clignote alternativement en vert et orange, la batterie est trop chaude pour lancer le processus de recharge. Éteignez l'ordinateur, déconnectez-le de la prise secteur, ainsi que la batterie, pour qu'ils reviennent à la température ambiante.

Si le voyant d'état de la batterie est vert et clignote rapidement, il se peut que la batterie soit défectueuse. Contactez Dell. Reportez-vous à la section «Contacter Dell» à la page 157.

**VÉRIFIEZ LA TEMPÉRATURE DE LA BATTERIE** — Si la température de la batterie est inférieure à 0 °C (32 °F), l'ordinateur ne démarrera pas.

**TESTEZ LA PRISE SECTEUR** — Assurez-vous que la prise secteur fonctionne en la testant à l'aide d'un autre appareil, une lampe par exemple.



**VÉRIFIEZ L'ADAPTATEUR SECTEUR** — Vérifiez les connexions du câble de l'adaptateur secteur. Si l'adaptateur secteur est muni d'un voyant, assurez-vous que ce dernier est allumé.

**CONNECTEZ L'ORDINATEUR DIRECTEMENT À UNE PRISE SECTEUR** — Contournez les parasurtenseurs, les rampes d'alimentation et les rallonges de câble pour vérifier que l'ordinateur est sous tension.

**ÉLIMINEZ LES SOURCES POTENTIELLES D'INTERFÉRENCES** — Éteignez les ventilateurs, les lampes fluorescentes ou halogènes ou tout autre appareil se trouvant à proximité.

**RÉGLEZ LES PROPRIÉTÉS DE L'ALIMENTATION** — Reportez-vous à la section «Configuration des paramètres de gestion de l'alimentation» à la page 47.

**REMETTEZ EN PLACE LES MODULES DE MÉMOIRE** — Si le voyant d'alimentation de l'ordinateur est allumé mais que l'écran reste vide, réinstallez les modules de mémoire. Reportez-vous à la section «Mémoire» à la page 123.

### Garantir une alimentation suffisante à votre ordinateur

Votre ordinateur est conçu pour utiliser l'adaptateur secteur 90 W. Pour optimiser les performances du système, vous devez toujours utiliser cet adaptateur.

Les adaptateurs secteur de 65 W d'autres ordinateurs portables Dell sont utilisables avec votre ordinateur, mais les performances de votre ordinateur peuvent en être affectées. L'utilisation d'adaptateurs secteur de puissance inférieure peut provoquer l'affichage d'un message d'WARNING (AVERTISSEMENT).

## Problèmes liés à l'imprimante



**PRÉCAUTION** : Avant de commencer toute procédure de cette section, consultez et respectez les consignes de sécurité du *Guide d'information sur le produit*.



**REMARQUE** : Si vous avez besoin d'une assistance technique pour votre imprimante, contactez le fabricant.

**ASSUREZ-VOUS QUE L'IMPRIMANTE EST ALLUMÉE.**

**VÉRIFIEZ LES CONNEXIONS DES CÂBLES DE L'IMPRIMANTE**

- Consultez la documentation de l'imprimante pour obtenir des informations sur la connexion des câbles.
- Assurez-vous que les câbles de l'imprimante sont solidement connectés à l'imprimante et à l'ordinateur.

**TESTEZ LA PRISE SECTEUR** — Assurez-vous que la prise secteur fonctionne en la testant à l'aide d'un autre appareil, une lampe par exemple.

**VÉRIFIEZ QUE L'IMPRIMANTE EST RECONNUE PAR WINDOWS** —

- 1 Cliquez sur le bouton **Démarrer**, puis sur **Panneau de configuration** et ensuite sur **Imprimantes et autres périphériques**.
- 2 Cliquez sur **Afficher les imprimantes ou les télécopieurs installés**.  
Si l'imprimante apparaît dans la liste, cliquez avec le bouton droit sur l'icône la représentant.
- 3 Cliquez sur **Propriétés**, puis sur l'onglet **Ports**. Pour une imprimante parallèle, assurez-vous que le **port d'impression** est défini sur **LPT1 (Port de l'imprimante)**. Pour une imprimante USB, assurez-vous que le **port d'impression** est défini sur **USB**.

**RÉINSTALLATION DU PILOTE DE L'IMPRIMANTE** — Reportez-vous à la documentation de l'imprimante pour obtenir des instructions.

## Problèmes liés au scanner

 **PRÉCAUTION** : Avant de commencer toute procédure de cette section, consultez et respectez les consignes de sécurité du *Guide d'information sur le produit*.

 **REMARQUE** : Si vous avez besoin d'une assistance technique pour votre scanner, contactez le fabricant.

**CONSULTEZ LA DOCUMENTATION DU SCANNER** — Reportez-vous à la documentation du scanner pour obtenir des informations de configuration et de dépannage.

**DÉVERROUILLEZ LE SCANNER** — Vérifiez que votre scanner est déverrouillé s'il comporte un bouton ou une languette de verrouillage.

**REDÉMARREZ L'ORDINATEUR ET RÉESSEYER**

**VÉRIFIEZ LES CONNEXIONS DES CÂBLES** —

- Consultez la documentation du scanner pour obtenir des informations sur la connexion des câbles.
- Assurez-vous que les câbles du scanner sont solidement connectés au scanner et à l'ordinateur.

**VÉRIFIEZ QUE LE SCANNER EST RECONNU PAR MICROSOFT WINDOWS** —

- 1 Cliquez sur le bouton **Démarrer**, puis sur **Panneau de configuration** et ensuite sur **Imprimantes et autres périphériques**.
- 2 Cliquez sur **Scanners et appareils-photo**.  
Si votre scanner est répertorié, Windows le reconnaît.

**RÉINSTALLEZ LE PILOTE DU SCANNER** — Consultez la documentation du scanner pour obtenir des instructions.

## Problèmes liés au son et aux haut-parleurs

 **PRÉCAUTION** : Avant de commencer toute procédure de cette section, consultez et respectez les consignes de sécurité du *Guide d'information sur le produit*.

**Aucun son ne sort des haut-parleurs intégrés**

**RÉGLEZ LE CONTRÔLE DE VOLUME DE WINDOWS** — Double-cliquez sur l'icône en forme de haut-parleur, dans le coin inférieur droit de l'écran. Assurez-vous d'avoir monté le volume et que le son n'est pas mis en sourdine. Réglez le volume, les aigus ou les basses pour supprimer toute distorsion.

**RÉGLEZ LE VOLUME À L'AIDE DES RACCOURCIS CLAVIER** — Pour désactiver (mettre en sourdine) les haut-parleurs intégrés, appuyez sur <Fn><Fin>.

**RÉINSTALLEZ LE PILOTE AUDIO** — Reportez-vous à la section «Réinstallation des pilotes et utilitaires» à la page 110.

## Aucun son ne sort des haut-parleurs externes

**ASSUREZ-VOUS QUE LE CAISSON DE BASSE ET LES HAUT-PARLEURS SONT SOUS TENSION** — Reportez-vous au schéma d'installation fourni avec les haut-parleurs. Si vos haut-parleurs sont dotés de commandes du volume, réglez le volume, les basses ou les aigus pour éliminer les distorsions.

**RÉGLEZ LE VOLUME DE WINDOWS** — Cliquez ou double-cliquez sur l'icône haut-parleur dans le coin inférieur droit de l'écran. Assurez-vous d'avoir monté le volume et que le son n'est pas mis en sourdine.

**DÉCONNECTEZ LE CASQUE DU CONNECTEUR DE CASQUE** — Le son des haut-parleurs est automatiquement désactivé lorsque le casque est connecté au connecteur de casque du panneau avant de l'ordinateur.

**TESTEZ LA PRISE SECTEUR** — Assurez-vous que la prise secteur fonctionne en la testant à l'aide d'un autre appareil, une lampe par exemple.

**ÉLIMINEZ LES SOURCES POTENTIELLES D'INTERFÉRENCES** — Éteignez les ventilateurs, tubes au néon ou lampes halogènes proches afin de vérifier s'ils produisent des interférences.

**RÉINSTALLEZ LE PILOTE AUDIO** — Reportez-vous à la section «Réinstallation des pilotes et utilitaires» à la page 110.

**EXÉCUTEZ DELL DIAGNOSTICS** — Reportez-vous à la section «Dell Diagnostics» à la page 87.



**REMARQUE** : Le réglage du volume de certains lecteurs MP3 annule l'effet du paramètre de volume de Windows. Si vous avez écouté des chansons au format MP3, assurez-vous que vous n'avez pas baissé ou augmenté le volume.

## Aucun son émis par le casque

**VÉRIFIEZ LA CONNEXION DES CÂBLES DU CASQUE** — Assurez-vous que le câble du casque est correctement inséré dans le connecteur de casque.

**RÉGLEZ LE CONTRÔLE DE VOLUME DE WINDOWS** — Cliquez ou double-cliquez sur l'icône haut-parleur dans le coin inférieur droit de l'écran. Assurez-vous d'avoir monté le volume et que le son n'est pas mis en sourdine.

## Problèmes liés à la tablette tactile ou à la souris

**VÉRIFIEZ LES PARAMÈTRES DE LA TABLETTE TACTILE** —

- 1 Cliquez sur le bouton **Démarrer**, puis sur **Panneau de configuration** et ensuite sur **Imprimantes et autres périphériques**.
- 2 Cliquez sur **Souris**.
- 3 Réglez les paramètres.

**VÉRIFIEZ LE CÂBLE DE LA SOURIS** — Éteignez l'ordinateur. Déconnectez le câble de la souris, vérifiez s'il n'est pas endommagé et reconnectez-le fermement.

Si vous utilisez un câble d'extension pour la souris, déconnectez-le et branchez la souris directement à l'ordinateur.

**POUR VOUS ASSURER QUE LE PROBLÈME VIENT DE LA SOURIS, TESTEZ LA TABLETTE TACTILE** —

- 1 Éteignez l'ordinateur.
- 2 Déconnectez la souris.

- 3 Allumez l'ordinateur.
- 4 Lorsque le bureau Windows apparaît, utilisez la tablette tactile pour déplacer le curseur, sélectionner une icône et l'ouvrir.  
Si la tablette tactile fonctionne correctement, la souris est probablement défectueuse.

**RÉINSTALLEZ LE PILOTE DE LA TABLETTE TACTILE** — Reportez-vous à la section «Réinstallation des pilotes et utilitaires» à la page 110.

## Problèmes liés à la vidéo et à l'affichage



**PRÉCAUTION** : Avant de commencer toute procédure de cette section, consultez et respectez les consignes de sécurité du *Guide d'information sur le produit*.

### Si l'écran est vide



**REMARQUE** : Si vous utilisez un programme qui exige une résolution supérieure à celle dont vous disposez, Dell vous conseille de brancher un écran externe à votre ordinateur.

**VÉRIFIEZ LA BATTERIE** — Si vous utilisez une batterie pour alimenter l'ordinateur, la batterie peut être déchargée. Branchez l'ordinateur sur une prise secteur à l'aide de l'adaptateur secteur, puis allumez l'ordinateur.

**TESTEZ LA PRISE SECTEUR** — Assurez-vous que la prise secteur fonctionne en la testant à l'aide d'un autre appareil, une lampe par exemple.

**VÉRIFIEZ L'ADAPTATEUR SECTEUR** — Vérifiez les connexions du câble de l'adaptateur secteur. Si l'adaptateur secteur est muni d'un voyant, assurez-vous que ce dernier est allumé.

**CONNECTEZ L'ORDINATEUR DIRECTEMENT À UNE PRISE SECTEUR** — Contournez les parasurtenseurs, les rampes d'alimentation et les rallonges de câble pour vérifier que l'ordinateur est sous tension.

**RÉGLEZ LES PROPRIÉTÉS DE L'ALIMENTATION** — Lancez une recherche à l'aide du mot-clé *veille* dans le Centre d'aide et de support de Windows.

**BASCULEZ L'IMAGE VIDÉO** — Si votre ordinateur est connecté à un moniteur externe, appuyez sur <Fn><F8> pour basculer l'affichage de l'image vidéo vers l'écran.

### Si l'écran est difficile à lire

**RÉGLEZ LA LUMINOSITÉ** — Appuyez sur <Fn> et sur la touche fléchée vers le haut ou vers le bas.

**ÉLOIGNEZ LE CAISSON DE BASSE EXTERNE DE L'ORDINATEUR OU DE L'ÉCRAN** — Si vos haut-parleurs externes comportent un caisson de basse, vérifiez que ce dernier se trouve à au moins 60 cm (2 pieds) de l'ordinateur ou du moniteur externe.

**ÉLIMINEZ LES SOURCES POTENTIELLES D'INTERFÉRENCES** — Éteignez les ventilateurs, les lampes fluorescentes ou halogènes ou tout autre appareil se trouvant à proximité.

**ORIENTEZ L'ORDINATEUR DANS UNE DIRECTION DIFFÉRENTE** — Éliminez les reflets du soleil pouvant altérer la qualité de l'image.

**RÉGLEZ LES PARAMÈTRES D'AFFICHAGE DE WINDOWS** —

- 1 Cliquez sur le bouton **Démarrer**, puis sur **Panneau de configuration**.
- 2 Cliquez sur **Apparence et thèmes**.
- 3 Cliquez sur la zone que vous souhaitez modifier ou cliquez sur l'icône **Affichage**.
- 4 Essayez différents paramètres de **Qualité couleur** et **Résolution d'écran**.

**VOIR « MESSAGES D'ERREUR »** — Si un message d'erreur apparaît, reportez-vous à la section « Messages d'erreur » à la page 94.

## Si seule une partie de l'écran est lisible

### CONNECTEZ UN MONITEUR EXTERNE —

- 1 Éteignez votre ordinateur et connectez un moniteur externe à ce dernier.
- 2 Allumez l'ordinateur et le moniteur, puis réglez la luminosité et le contraste.

Si le moniteur externe fonctionne correctement, le moniteur ou le contrôleur vidéo de l'ordinateur peut être défectueux. Contactez Dell. Reportez-vous à la section « Contacter Dell » à la page 157.

## Pilotes

### Qu'est-ce qu'un pilote ?

Un pilote est un programme qui contrôle un périphérique, une imprimante, une souris ou un clavier par exemple. Tous les périphériques nécessitent un pilote.

Un pilote sert d'interprète entre le périphérique et tout autre programme qui l'utilise. Chaque périphérique dispose de son propre jeu de commandes spécialisées que seul son pilote reconnaît.

Lorsque Dell livre l'ordinateur, les pilotes requis sont déjà installés—aucune installation ou configuration supplémentaire n'est nécessaire.



**AVIS :** Le CD *Drivers and Utilities* peut contenir des pilotes pour des systèmes d'exploitation qui ne sont pas installés sur votre ordinateur. Assurez-vous que vous installez les logiciels appropriés à votre système d'exploitation.

De nombreux pilotes, tels que le pilote du clavier, sont fournis avec votre système d'exploitation Microsoft® Windows®. Vous devez installer des pilotes si vous :

- Mettez à jour votre système d'exploitation ;
- Réinstallez votre système d'exploitation ;
- Connectez ou installez un nouveau périphérique.

### Identification des pilotes

Si vous rencontrez des difficultés avec un périphérique, identifiez le pilote à l'origine du problème et mettez-le à niveau si nécessaire.

- 1 Cliquez sur le bouton **Démarrer**, puis sur **Panneau de configuration**.
- 2 Sous **Choisissez une catégorie**, cliquez sur **Performances et maintenance**.
- 3 Cliquez sur **Système**.

- 4 Dans la fenêtre **Propriétés système**, cliquez sur l'onglet **Matériel**.
- 5 Cliquez sur **Gestionnaire de périphériques**.
- 6 Faites défiler la liste pour rechercher des périphériques comportant un point d'exclamation (un cercle jaune et un [!]) sur l'icône du périphérique.

Lorsqu'un point d'exclamation se trouve à côté du nom du périphérique, vous devez réinstaller le pilote ou en installer un nouveau. Reportez-vous à la section «Réinstallation des pilotes et utilitaires» à la page 110.

## Réinstallation des pilotes et utilitaires



**AVIS :** Le site Web de support de Dell à l'adresse [support.dell.com](http://support.dell.com) et le CD *Drivers and Utilities* fournissent les pilotes appropriés pour les ordinateurs Dell™. Si vous installez des pilotes que vous avez obtenus par d'autres moyens, votre ordinateur risque de ne pas fonctionner correctement.



**REMARQUE :** Le CD *Drivers and Utilities* est en option et n'est pas obligatoirement expédié avec tous les ordinateurs.

## Utilisation de la fonction Device Driver Rollback (Restauration des pilotes de périphériques) de Windows XP

Si un problème apparaît sur votre ordinateur après avoir installé ou mis à jour le pilote, utilisez la fonction Restauration des pilotes de périphériques de Windows XP pour remplacer le pilote avec la version précédemment installée.

- 1 Cliquez sur le bouton **Démarrer**, puis sur **Panneau de configuration**.
- 2 Sous **Choisissez une catégorie**, cliquez sur **Performances et maintenance**.
- 3 Cliquez sur **Système**.
- 4 Dans la fenêtre **Propriétés système**, cliquez sur l'onglet **Matériel**.
- 5 Cliquez sur **Gestionnaire de périphériques**.
- 6 Cliquez avec le bouton droit sur le périphérique pour lequel le nouveau pilote a été installé et cliquez sur **Propriétés**.
- 7 Cliquez sur l'onglet **Pilotes**.
- 8 Cliquez sur **Restauration des pilotes**.

Si le problème persiste, utilisez la fonction Restauration du système (reportez-vous à la section «Utilisation de la Restauration du système Microsoft Windows XP» à la page 112) pour retourner à un état de fonctionnement de votre système d'exploitation antérieur à l'installation du nouveau pilote de périphérique.

## Utilisation du CD Drivers and Utilities



**REMARQUE :** Le CD *Drivers and Utilities* est en option et n'est pas obligatoirement expédié avec tous les ordinateurs.

Si l'utilisation de la fonction Restauration des pilotes de périphériques ou Restauration du système ne résout pas le problème, réinstallez le pilote à partir du CD *Drivers and Utilities*.

- 1 Enregistrez et fermez tous les fichiers et quittez tous les programmes.
- 2 Insérez le CD *Drivers and Utilities*.

Dans la plupart des cas, le CD démarre automatiquement. Dans le cas contraire, lancez l'Explorateur Windows, cliquez sur le répertoire du lecteur de CD pour afficher le contenu du CD, puis double-cliquez sur le fichier **autocd.exe**. La première fois que vous exécutez le CD, il se peut qu'il vous invite à installer des fichiers de configuration. Cliquez sur **OK** et suivez les instructions qui s'affichent pour continuer.

**3** Dans le menu déroulant **Langue** de la barre d'outils, sélectionnez une langue pour le pilote ou l'utilitaire (si disponible). Un écran d'accueil s'affiche.

**4** Cliquez sur **Suivant**.

Le CD analyse automatiquement votre matériel et détecte les pilotes et les utilitaires employés par votre ordinateur.

**5** Une fois l'analyse du matériel terminée, vous pouvez détecter d'autres pilotes et utilitaires. Sous **Critères de recherche**, sélectionnez les catégories appropriées dans les menus déroulants **Modèle de système**, **Système d'exploitation** et **Rubrique**.

Un ou plusieurs liens apparaissent pour le pilote et l'utilitaire particuliers utilisés par votre ordinateur.

**6** Cliquez sur le lien d'un pilote ou d'un utilitaire spécifique afin d'afficher les informations correspondantes.

**7** Cliquez sur le bouton **Installer** (s'il est disponible) pour lancer l'installation du pilote ou de l'utilitaire. À l'écran d'accueil, suivez les invites pour terminer l'installation.

Si vous ne trouvez pas de bouton **Installer**, l'installation automatique n'est pas possible. Pour obtenir des instructions d'installation, reportez-vous aux instructions appropriées dans les sous-sections suivantes ou cliquez sur le bouton **Extraire**, suivez les instructions d'extraction et lisez le fichier Lisez-moi.

S'il vous est demandé de trouver les fichiers de pilote, cliquez sur le répertoire du CD dans la fenêtre d'information sur le pilote pour afficher les fichiers associés à ce pilote.

### Réinstallation manuelle des pilotes

**1** Une fois les fichiers de pilote extraits vers votre disque dur, tel que décrit dans la section précédente, cliquez sur le bouton **Démarrer**, puis cliquez avec le bouton droit de la souris sur **Poste de travail**.

**2** Cliquez sur **Propriétés**.

**3** Cliquez sur l'onglet **Matériel**, puis sur **Gestionnaire de périphériques**.

**4** Double-cliquez sur le type de périphérique pour lequel vous installez le pilote (par exemple, **Modems** ou **périphériques infrarouges**).

**5** Double-cliquez sur le nom du périphérique pour lequel vous installez le pilote.

**6** Cliquez sur l'onglet **Pilote**, puis sur **Mettre à jour le pilote**.

**7** Cliquez sur **Installer à partir d'une liste ou d'un emplacement spécifié (utilisateurs expérimentés)**, puis sur **Suivant**.

**8** Cliquez sur **Parcourir** et placez-vous à l'endroit où vous avez copié précédemment les fichiers de pilote.

**9** Lorsque le nom du pilote approprié apparaît, cliquez sur **Suivant**.

**10** Cliquez sur **Terminer** et redémarrez l'ordinateur.

## Résolution des incompatibilités logicielles et matérielles

Si un périphérique n'est pas détecté pendant la configuration du système d'exploitation ou est détecté mais n'est pas configuré correctement, utilisez le Dépanneur des conflits matériels pour résoudre cette incompatibilité.

Pour démarrer le Dépanneur des conflits matériels :

- 1 Cliquez sur le bouton **Démarrer**, puis sur **Aide et Support**.
- 2 Tapez `hardware troubleshooter` (dépanneur des conflits matériels) dans le champ **Rechercher**, puis cliquez sur la flèche pour lancer la recherche.
- 3 Cliquez sur **Dépanneur de conflits matériels** dans la liste **Résultats de la recherche**.
- 4 Dans la liste **Dépanneur de conflits matériels**, cliquez sur **Je dois résoudre un conflit matériel sur mon ordinateur**, puis sur **Suivant**.

## Restauration du système d'exploitation

Plusieurs méthodes de restauration du système d'exploitation sont disponibles :

- La fonction Restauration du système de Microsoft® Windows® XP ramène votre ordinateur à un état de fonctionnement antérieur, sans affecter les fichiers de données. Commencez par utiliser la fonction Restauration du système pour restaurer votre système d'exploitation et préserver vos fichiers de données. Pour obtenir des instructions, reportez-vous à la section «Utilisation de la Restauration du système Microsoft Windows XP» à la page 112.
- L'utilitaire Dell PC Restore de Symantec restaure votre disque dur à l'état de fonctionnement dans lequel il était lorsque vous avez acheté l'ordinateur. Dell PC Restore supprime de façon permanente toutes les données qui figurent sur le disque dur et supprime toutes les applications installées après réception de l'ordinateur. N'utilisez PC Restore que si la restauration du système n'a pas résolu le problème rencontré par votre système d'exploitation. Pour cela, reportez-vous à la section «Utilisation de Dell PC Restore de Symantec» à la page 114.
- Si un CD *Operating system* vous a été livré avec votre ordinateur, vous pouvez l'utiliser pour restaurer votre système d'exploitation. Toutefois, l'utilisation de ce CD entraîne la suppression de toutes les données présentes sur le disque dur. N'utilisez ce CD *que* si la restauration du système n'a pas permis de résoudre le problème rencontré par votre système d'exploitation. Pour cela, reportez-vous à la section «Utilisation du CD Operating system» à la page 116.

### Utilisation de la Restauration du système Microsoft Windows XP

Le système d'exploitation Microsoft Windows XP comporte la fonction Restauration du système, qui vous permet de restaurer l'ordinateur à un état antérieur (sans affecter les fichiers de données) si les modifications apportées au matériel, aux logiciels ou aux paramètres du système empêchent l'ordinateur de fonctionner correctement. Reportez-vous au Centre d'aide et de support de Windows pour des informations supplémentaires sur l'utilisation de la fonction Restauration du système. Pour accéder à l'aide, reportez-vous à la section «Centre d'aide et de support de Windows» à la page 13.



**AVIS** : Sauvegardez régulièrement vos fichiers de données. La fonction Restauration du système ne contrôle pas vos fichiers de données et ne permet pas de les récupérer.





**REMARQUE :** Les procédures présentées dans ce document concernent l'affichage par défaut de Windows. Par conséquent, elles risquent de ne pas fonctionner si votre ordinateur Dell™ est réglé sur le mode d'affichage classique de Windows.

### Création d'un point de restauration

- 1 Cliquez sur le bouton **Démarrer**, puis sur **Aide et support**.
- 2 Cliquez sur la tâche **Restauration du système**.
- 3 Suivez les instructions qui s'affichent à l'écran.

### Restauration de l'ordinateur à un état antérieur

Si des problèmes surviennent après l'installation d'un pilote de périphérique, utilisez la fonction Restauration des pilotes de périphériques (reportez-vous à la section «Utilisation de la fonction Device Driver Rollback (Restauration des pilotes de périphériques) de Windows XP» à la page 110) pour résoudre le problème. Si le problème persiste, utilisez la fonction Restauration du système.



**AVIS :** Avant de restaurer l'ordinateur à un état antérieur, enregistrez et fermez tous les fichiers ouverts et quittez tous les programmes en cours d'exécution. Ne modifiez, n'ouvrez ou ne supprimez en aucun cas des fichiers ou des programmes tant que la restauration du système n'est pas terminée.

- 1 Cliquez sur le bouton **Démarrer**, pointez sur **Programmes**→**Accessoires**→**Outils système**, puis cliquez sur **Restauration du système**.
- 2 Assurez-vous que l'option **Restaurer mon ordinateur à un état antérieur** est sélectionnée, puis cliquez sur **Suivant**.
- 3 Cliquez sur une date du calendrier à laquelle vous souhaitez restaurer votre ordinateur.

L'écran **Sélectionner un point de restauration** affiche un calendrier vous permettant de sélectionner des points de restauration. Toutes les dates du calendrier comportant des points de restauration apparaissent en gras.

- 4 Sélectionnez un point de restauration, puis cliquez sur **Suivant**.

Si une date du calendrier contient un seul point de restauration, ce dernier est sélectionné automatiquement. Si plusieurs points de restauration sont disponibles, cliquez sur celui que vous souhaitez utiliser.

- 5 Cliquez sur **Suivant**.

L'écran **Restauration terminée** s'affiche une fois que la collecte des données par la fonction Restauration du système est terminée. L'ordinateur redémarre.

- 6 Une fois l'ordinateur redémarré, cliquez sur **OK**.

Pour changer de point de restauration, répétez les étapes précédentes en utilisant un autre point de restauration ou annulez la restauration.

### Annulation de la dernière restauration du système



**AVIS :** Avant d'annuler la dernière restauration du système, enregistrez et fermez tous les fichiers ouverts et quittez tous les programmes en cours d'exécution. Ne modifiez, n'ouvrez ou ne supprimez en aucun cas des fichiers ou des programmes tant que la restauration du système n'est pas terminée.

- 1 Cliquez sur le bouton **Démarrer**, pointez sur **Programmes**→**Accessoires**→**Outils système**, puis cliquez sur **Restauration du système**.
- 2 Cliquez sur **Undo my last restoration** (Annuler ma dernière restauration), puis sur **Suivant**.

### Activation de la fonctionnalité Restauration du système

Si vous réinstallez Windows XP avec moins de 200 Mo d'espace disponible sur le disque dur, la fonction Restauration du système est automatiquement désactivée. Pour vérifier si la fonction Restauration du système est activée :

- 1 Cliquez sur le bouton **Démarrer**, puis sur **Panneau de configuration**.
- 2 Cliquez sur **Performances et maintenance**.
- 3 Cliquez sur **Système**.
- 4 Cliquez sur l'onglet **Restauration du système**.
- 5 Assurez-vous que l'option **Désactiver la Restauration du système** est bien désactivée.

### Utilisation de Dell PC Restore de Symantec



**AVIS** : Dell PC Restore supprime définitivement toutes les données qui figurent sur le disque dur et supprime tous les programmes d'application et tous les pilotes installés après que vous avez reçu l'ordinateur. Si possible, sauvegardez toutes les données avant de lancer PC Restore. N'utilisez PC Restore que si la restauration du système (reportez-vous à la section «Utilisation de la Restauration du système Microsoft Windows XP» à la page 112) n'a pas résolu le problème rencontré par votre système d'exploitation.



**REMARQUE** : Dell PC Restore de Symantec n'est pas obligatoirement disponible dans certains pays ou sur certains ordinateurs.

N'utilisez Dell PC Restore de Symantec qu'en dernier ressort pour restaurer votre système d'exploitation. PC Restore restaure votre disque dur à l'état de fonctionnement dans lequel il était lorsque vous avez acheté l'ordinateur. Tous les programmes ou fichiers ajoutés depuis que vous avez reçu votre ordinateur, notamment les fichiers de données, sont définitivement supprimés du disque dur. Les documents, feuilles de calcul, messages électroniques, photos numériques et fichiers de musique constituent les fichiers de données. Si possible, sauvegardez toutes les données avant de lancer PC Restore.

Pour utiliser PC Restore :

- 1 Allumez l'ordinateur.

Au cours du processus d'amorçage, une barre bleue portant la mention **www.dell.com** apparaît dans la partie supérieure de l'écran.

- 2 Dès que cette barre bleue s'affiche, appuyez sur <Ctrl><F11>.

Si vous n'appuyez pas sur <Ctrl><F11> à temps, laissez l'ordinateur finir de démarrer, puis redémarrez-le de nouveau.



**AVIS** : Si vous ne voulez pas poursuivre l'utilisation de PC Restore, cliquez sur **Reboot** (Redémarrer) à l'étape suivante.

- 3 Dans l'écran qui apparaît ensuite, cliquez sur **Restaurer**.



- 4 Dans l'écran suivant, cliquez sur **Confirmer**.  
La restauration prend de 6 à 10 minutes environ.
- 5 Lorsque vous y êtes invité, cliquez sur **Terminer** pour redémarrer l'ordinateur.  
 **REMARQUE** : N'éteignez pas manuellement l'ordinateur. Cliquez sur **Terminer** et laissez l'ordinateur terminer le redémarrage.
- 6 Lorsque vous y êtes invité, cliquez sur **Oui**.  
L'ordinateur redémarre. Étant donné que l'ordinateur est restauré à son état de fonctionnement d'origine, les écrans qui apparaissent, tels que le Contrat de licence pour utilisateur final sont identiques à ceux qui s'étaient affichés au premier démarrage de l'ordinateur.
- 7 Cliquez sur **Suivant**.  
L'écran **Restauration du système** apparaît et l'ordinateur redémarre.
- 8 Une fois l'ordinateur redémarré, cliquez sur **OK**.

### Suppression de Dell PC Restore

-  **AVIS** : La suppression de Dell PC Restore du disque dur supprime de manière permanente l'utilitaire PC Restore de votre ordinateur. Une fois Dell PC Restore supprimé, vous ne pourrez plus l'utiliser pour restaurer le système d'exploitation de votre ordinateur.

L'utilitaire Dell PC Restore restaure votre disque dur à l'état de fonctionnement dans lequel il était lorsque vous avez acheté l'ordinateur. Nous vous recommandons de *ne pas* supprimer PC Restore de votre ordinateur, même s'il se révèle nécessaire de libérer de l'espace sur le disque dur. Une fois PC Restore supprimé du disque dur, il est impossible de le rappeler et vous ne pourrez jamais utiliser PC Restore pour restaurer le système d'exploitation de votre ordinateur à son état de fonctionnement d'origine.

Pour supprimer PC Restore :

- 1 Connectez-vous à l'ordinateur en tant qu'administrateur local.
- 2 Dans l'Explorateur Windows, rendez-vous à l'adresse `c:\dell\utilities\DSR`.
- 3 Double-cliquez sur le nom de fichier `DSRIRRemv2.exe`.  
 **REMARQUE** : Si vous ne vous êtes pas connecté en tant qu'administrateur local, le message qui s'affiche vous invite à le faire. Cliquez sur **Quitter** et connectez-vous en tant qu'administrateur local.  
 **REMARQUE** : Si la partition de PC Restore n'existe pas sur le disque dur de votre ordinateur, un message indiquant qu'elle n'a pas été trouvée apparaît. Cliquez sur **Quitter** ; il n'existe aucune partition à supprimer.
- 4 Cliquez sur **OK** pour supprimer la partition PC Restore sur le disque dur.
- 5 Lorsqu'un message de confirmation s'affiche, cliquez sur **Oui**.  
La partition PC Restore est supprimée et l'espace disque ainsi libéré est ajouté à l'espace disque disponible sur le disque dur.

- 6 Cliquez avec le bouton droit sur **Disque local (C)** dans l'Explorateur Windows, cliquez sur **Propriétés**, puis vérifiez que l'espace disque supplémentaire est disponible tel qu'indiqué par la valeur plus élevée sous **Espace libre**.
- 7 Cliquez sur **Terminer** pour fermer la fenêtre **PC Restore Removal** (Retrait de PC Restore).
- 8 Redémarrez l'ordinateur.

## **Utilisation du CD Operating system**

### **Avant de commencer**

Si vous souhaitez réinstaller le système d'exploitation Windows XP pour corriger un problème avec un nouveau pilote, utilisez tout d'abord la fonction Restauration des pilotes de périphériques (reportez-vous à la section «Utilisation de la fonction Device Driver Rollback (Restauration des pilotes de périphériques) de Windows XP» à la page 110). Si la Restauration des pilotes de périphériques ne résout pas le problème, utilisez Restauration du système pour ramener l'ordinateur à l'état de fonctionnement précédant l'installation du pilote. Reportez-vous à la section «Utilisation de la Restauration du système Microsoft Windows XP» à la page 112.

Pour réinstaller Windows XP, vous devez disposer des éléments suivants :

- CD *Operating system* Dell™
- CD *Drivers and Utilities* de Dell



**REMARQUE :** Le CD *Drivers and Utilities* contient les pilotes installés à l'assemblage de l'ordinateur. Utilisez le CD *Drivers and Utilities* pour charger les pilotes requis. Selon la région dans laquelle vous avez commandé votre ordinateur et selon que vous avez demandé ou non les CD, le CD *Drivers and Utilities* et le CD *Operating System* ne sont pas forcément livrés avec l'ordinateur.

### Réinstallation de Windows XP

Le processus de réinstallation peut prendre de 1 à 2 heures. Après avoir réinstallé le système d'exploitation, vous devez également réinstaller les pilotes de périphériques, le programme antivirus et d'autres logiciels.



**AVIS :** Le CD *Operating System* fournit des options de réinstallation du système Windows XP. Ces options peuvent remplacer des fichiers installés et avoir des répercussions sur les programmes installés sur votre disque dur. Par conséquent, ne réinstallez pas votre Windows XP à moins qu'un membre de l'équipe du support technique de Dell ne vous le demande.



**AVIS :** Pour éviter des conflits avec Windows XP, vous devez désactiver tout logiciel de protection antivirus installé sur l'ordinateur avant de réinstaller le système d'exploitation. Pour plus d'informations, consultez la documentation qui accompagne le logiciel.

- 1 Enregistrez et fermez tout fichier ouvert et quittez tous les programmes d'application en cours d'utilisation.
- 2 Insérez le CD *Operating system*. Cliquez sur **Quitter** si le message `Install Windows XP (Install Windows XP)` apparaît.
- 3 Redémarrez l'ordinateur.
- 4 Appuyez sur <F2> dès l'apparition du logo DELL™.  
Si le logo du système d'exploitation apparaît, patientez jusqu'à l'affichage du bureau Windows, éteignez de nouveau l'ordinateur et faites une nouvelle tentative.
- 5 Utilisez les touches de direction pour sélectionner l'option **CD-ROM**, puis appuyez sur <Entrée>.
- 6 Appuyez sur une touche lorsque le message `Press any key to boot from CD` (Appuyez sur une touche pour démarrer depuis le CD-ROM) apparaît à l'écran.
- 7 Lorsque l'écran **Configuration de Windows XP** apparaît, appuyez sur <Entrée>.
- 8 Respectez les instructions pour terminer la réinstallation.
- 9 Une fois la réinstallation terminée, réinstallez les pilotes et les programmes d'application, le cas échéant. Reportez-vous à la section «Réinstallation des pilotes et utilitaires» à la page 110.



# Ajout et remplacement de pièces

## Avant de commencer

Ce chapitre fournit les instructions de retrait et d'installation des composants de votre ordinateur. À moins d'indication contraire, les conditions suivantes doivent exister préalablement à chaque procédure :

- Vous avez exécuté les procédures décrites dans les sections «Mise hors tension de votre ordinateur» (reportez-vous à la page correspondante) et «Avant d'intervenir à l'intérieur de votre ordinateur» à la page 120.
- Vous avez lu les consignes de sécurité qui figurent dans le *Guide d'information sur le produit Dell™*.
- Pour remplacer un composant ou pour l'installer, s'il a été acheté séparément, effectuez la procédure de retrait en ordre inverse.

## Outils recommandés

Les procédures mentionnées dans ce document nécessitent les outils suivants :

- un petit tournevis à lame plate
- un tournevis cruciforme
- une petite pointe en plastique
- le programme de mise à jour Flash BIOS (visitez le site Web de support technique de Dell à l'adresse [support.dell.com](http://support.dell.com))

## Mise hors tension de votre ordinateur



**AVIS :** Pour éviter de perdre des données, enregistrez tous les fichiers ouverts, fermez-les et quittez toutes les applications avant de procéder à l'arrêt du système.

- 1 Arrêtez le système d'exploitation :
  - a Enregistrez et fermez tous les fichiers ouverts, quittez tous les programmes, cliquez sur le bouton **Démarrer**, puis sur **Arrêter l'ordinateur**.
  - b Dans la fenêtre **Arrêter l'ordinateur**, cliquez sur **Arrêter/Éteindre**.  
L'ordinateur s'éteint une fois le système d'exploitation arrêté.

- 2 Assurez-vous que l'ordinateur et les périphériques connectés sont éteints. Si votre ordinateur et les périphériques qui y sont connectés ne se sont pas éteints automatiquement lorsque vous avez éteint votre ordinateur, appuyez sur le bouton d'alimentation et maintenez-le enfoncé pendant au moins 8 à 10 secondes jusqu'à ce que l'ordinateur s'éteigne.

## Avant d'intervenir à l'intérieur de votre ordinateur

Respectez les consignes de sécurité suivantes pour vous aider à protéger votre ordinateur contre les dommages éventuels et pour garantir votre sécurité personnelle.



**PRÉCAUTION :** Avant de commencer toute procédure de cette section, suivez les consignes de sécurité du *Guide d'information sur le produit*.



**PRÉCAUTION :** Manipulez les composants et les cartes avec précaution. Ne touchez pas les pièces ou les contacts d'une carte. Tenez une carte par les bords ou par la languette de montage métallique. Tenez les pièces, telles qu'un processeur, par les bords et non par les broches.



**AVIS :** Les dommages causés par une personne non autorisée par Dell ne sont pas couverts par votre garantie.



**AVIS :** Lorsque vous débranchez un câble, tirez sur son connecteur, mais jamais sur le câble lui-même. Certains câbles sont munis d'un connecteur aux languettes de verrouillage ; si vous déconnectez ce type de câble, appuyez sur les languettes de verrouillage vers l'intérieur avant de déconnecter le câble. Quand vous séparez les connecteurs en tirant dessus, veillez à les maintenir alignés pour ne pas plier de broches de connecteur. De même, lorsque vous connectez un câble, assurez-vous que les deux connecteurs sont bien orientés et alignés.



**AVIS :** Pour éviter une décharge électrostatique, raccordez-vous à la masse à l'aide d'un bracelet antistatique ou en touchant périodiquement une surface métallique non peinte (par exemple un connecteur sur le panneau arrière de l'ordinateur).



**AVIS :** Avant de commencer à travailler sur l'ordinateur, suivez les étapes suivantes pour éviter de l'endommager.

- 1 Assurez-vous que la surface de travail est plane et propre afin d'éviter de rayer le capot de l'ordinateur.
- 2 Éteignez l'ordinateur. Reportez-vous à la page 119.



**AVIS :** Pour déconnecter un câble de réseau, débranchez d'abord le câble de votre ordinateur, puis de la prise réseau murale.

- 3 Débranchez également de l'ordinateur tous les câbles de téléphone ou de réseau.



**AVIS :** Pour éviter d'endommager la carte système, veillez à retirer la batterie avant de réparer l'ordinateur.

- 4 Éteignez l'ordinateur, déconnectez tous les périphériques qui y sont reliés, puis débranchez-les de leur source d'alimentation.
- 5 Retirez la batterie. Faites glisser et maintenez le loquet de fermeture de la baie de batterie, situé sur le dessous de l'ordinateur, puis retirez la batterie de la baie.



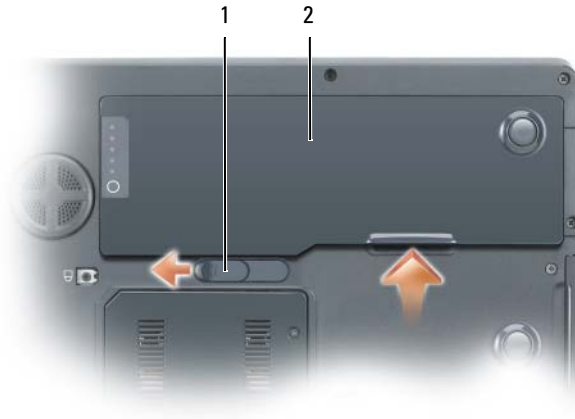

1 loquet de fermeture de la baie de batterie      2 batterie

- 6 Appuyez sur le bouton d'alimentation pour mettre à la terre la carte système.
- 7 Retirez la carte ExpressCard du logement correspondant.

## Disque dur



**PRÉCAUTION** : Si vous enlevez le disque dur lorsqu'il est chaud, *ne touchez pas* son habitacle en métal.



**PRÉCAUTION** : Avant de commencer toute procédure de la section, consultez et respectez les consignes de sécurité du *Guide d'information sur le produit*.



**AVIS** : Pour éviter toute perte de données, éteignez votre ordinateur (reportez-vous à la page 119) avant de retirer le disque dur. Ne retirez jamais l'unité de disque dur lorsque l'ordinateur est allumé, en mode Veille ou en mode Mise en veille prolongée.



**AVIS** : Les disques durs sont très fragiles ; même un léger choc peut les endommager.



**AVIS** : Pour éviter une décharge électrostatique, raccordez-vous à la masse à l'aide d'un bracelet antistatique ou en touchant périodiquement une surface métallique non peinte (par exemple un connecteur sur le panneau arrière de l'ordinateur).



**AVIS** : Pour éviter d'endommager la carte système, vous devez retirer la batterie avant d'intervenir à l'intérieur de l'ordinateur.



**REMARQUE** : Dell ne garantit ni la compatibilité ni la prise en charge des unités de disque dur provenant de sources autres que Dell.



**REMARQUE** : Si vous installez un disque dur provenant d'une source autre que Dell, vous devez installer un système d'exploitation, des pilotes et des utilitaires sur le nouveau disque dur. Reportez-vous aux sections «Restauration du système d'exploitation» à la page 112 et «Réinstallation des pilotes et utilitaires» à la page 110.

Pour remplacer le disque dur :

- 1 Suivez les procédures décrites dans la section «Avant de commencer» à la page 119.
- 2 Retournez votre ordinateur et retirez les vis du disque dur.

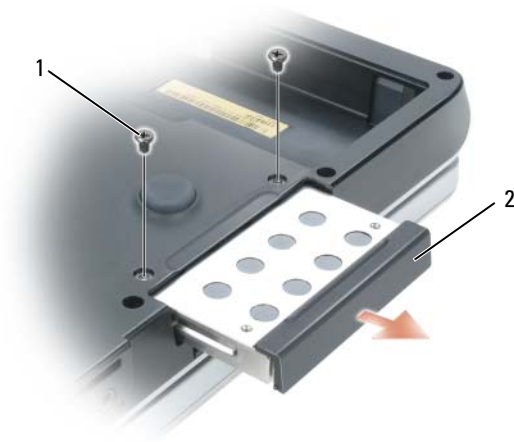

1 vis de l'unité de disque dur (2) unité de disque dur

- ➔ **AVIS :** Lorsque le disque dur n'est pas dans l'ordinateur, placez-le dans son emballage protecteur antistatique. Reportez-vous à la section «Protection contre les décharges électrostatiques» du *Guide d'information sur le produit*.
- 3 Sortez l'unité de disque dur de l'ordinateur.
- 4 Enlevez le nouveau disque de son emballage.  
Conservez cet emballage d'origine pour l'utiliser à nouveau lors du stockage ou de l'expédition du disque dur.
- ➔ **AVIS :** Faites glisser le disque dans son logement en exerçant une pression ferme et uniforme. Si vous exercez une pression trop forte sur le disque pour le mettre en place, vous risquez d'endommager le connecteur.
- 5 Faites glisser l'unité de disque dur dans la baie jusqu'à ce qu'elle soit complètement engagée.
- 6 Remettez et serrez les vis.
- 7 Si le nouveau disque dur n'est pas déjà pré-imagé, installez le système d'exploitation, les pilotes et les utilitaires appropriés à votre ordinateur. Reportez-vous aux sections «Restauration du système d'exploitation» à la page 112 et «Réinstallation des pilotes et utilitaires» à la page 110.

## Retour de votre disque dur à Dell

Pour retourner votre ancien disque dur à Dell, placez-le dans son emballage d'origine ou dans un emballage similaire. Faute de quoi il risque d'être endommagé en transit.

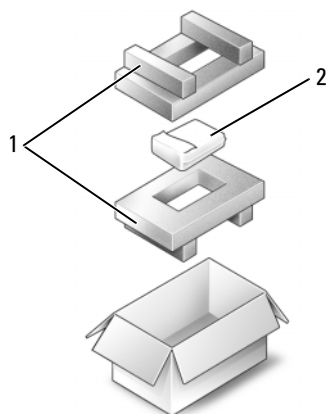

- 1 emballage en polystyrène      2 unité de disque dur

## Mémoire

Vous pouvez augmenter la mémoire de votre ordinateur en installant des modules de mémoire sur la carte système. Pour plus d'informations sur la mémoire prise en charge par votre ordinateur, reportez-vous à la section «Caractéristiques» à la page 139. Installez uniquement des modules conçus spécifiquement pour votre ordinateur.

 **REMARQUE** : Pour bénéficier de la capacité de bande passante pour mémoire bicanal, deux modules de mémoire de même capacité doivent être installés dans les connecteurs de modules de mémoire.

 **REMARQUE** : Les modules de mémoire achetés chez Dell sont couverts par la garantie de votre ordinateur.

 **PRÉCAUTION** : Avant de commencer toute procédure de cette section, suivez les consignes de sécurité du *Guide d'information sur le produit*.

 **AVIS** : Pour éviter une décharge électrostatique, raccordez-vous à la masse à l'aide d'un bracelet antistatique ou en touchant périodiquement une surface métallique non peinte (par exemple un connecteur sur le panneau arrière de l'ordinateur).

 **AVIS** : Pour éviter d'endommager la carte système, vous devez retirer la batterie avant d'intervenir à l'intérieur de l'ordinateur.

1 Suivez les procédures décrites dans la section «Avant de commencer» à la page 119.

2 Raccordez-vous à la masse en touchant l'un des connecteurs en métal à l'arrière de l'ordinateur.

 **REMARQUE** : Si vous quittez les lieux, remettez-vous à la terre au moment où vous revenez vers l'ordinateur.

- 3 Retournez l'ordinateur, desserrez les vis imperdables du cache du module de mémoire, puis retirez le cache.



**AVIS :** Pour éviter d'endommager le connecteur du module de mémoire, n'utilisez pas d'outil pour écarter les clips de fixation du module de mémoire.

- 4 Si vous remplacez un module de mémoire, retirez le module existant :
  - a Du bout des doigts, écartez avec précaution les clips de fixation situés à chaque extrémité du connecteur du module de mémoire jusqu'à ce que le module sorte.
  - b Retirez le module du connecteur.

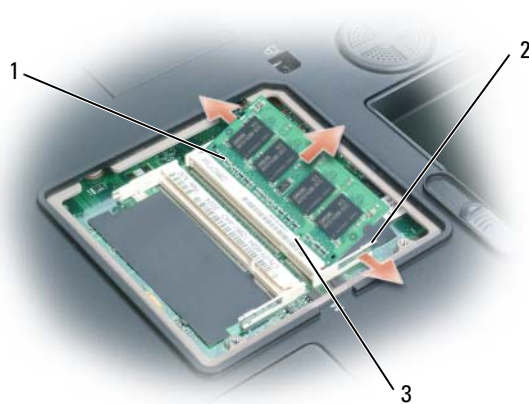

1 module de mémoire

2 clips de fixation  
(2 par connecteur)

3 connecteur de module de  
mémoire

**REMARQUE :** Si le module de mémoire n'est pas installé correctement, l'ordinateur ne démarre pas. Aucun message d'erreur ne vous avertit de cet échec.

5 Raccordez-vous à la masse et installez le nouveau module de mémoire :

- a Aligned l'encoche du bord du module sur la languette située dans l'emplacement du connecteur.
- b Faites glisser fermement le module dans l'emplacement en suivant un angle de 45 degrés, puis faites-le pivoter vers le bas jusqu'à ce que vous entendiez un déclic. S'il ne s'enclenche pas, retirez le module et réinstallez-le.



6 Remettez le cache du module de mémoire en place.

➔ **AVIS** : Si vous rencontrez des difficultés pour fermer le cache, retirez le module et réinstallez-le. Ne forcez pas la fermeture du cache, car vous risqueriez d'endommager l'ordinateur.

7 Insérez la batterie dans sa baie ou connectez l'adaptateur secteur à votre ordinateur et à une prise secteur.

8 Allumez l'ordinateur.

Au démarrage, l'ordinateur détecte la mémoire supplémentaire et met automatiquement à jour les informations de configuration du système. Si vous y êtes invité, appuyez sur <F1> pour continuer.

Pour vérifier la quantité de mémoire installée, cliquez sur le bouton **Démarrer**, sur **Aide et support**, puis sur **Informations sur l'ordinateur**.

## Modem

**⚠ PRÉCAUTION :** Avant de commencer toute procédure de cette section, suivez les consignes de sécurité du *Guide d'information sur le produit*.

**➡ AVIS :** Pour éviter une décharge électrostatique, raccordez-vous à la masse à l'aide d'un bracelet antistatique ou en touchant périodiquement une surface métallique non peinte (par exemple un connecteur sur le panneau arrière de l'ordinateur).

**➡ AVIS :** Pour éviter d'endommager la carte système, vous devez retirer la batterie avant d'intervenir à l'intérieur de l'ordinateur.

- 1 Suivez les procédures décrites dans la section «Avant de commencer» à la page 119.
- 2 Retournez l'ordinateur et desserrez les vis imperdables du cache du compartiment pour carte Mini/modem.
- 3 Placez votre doigt sous le cache au niveau du renforcement, puis soulevez et retirez le cache.



- 4 Retirez le modem installé :
  - a Retirez la vis permettant de fixer le modem sur la carte système et mettez-la de côté.
  - b Soulevez la languette de retrait afin de retirer le modem du connecteur, sur la carte système, puis déconnectez le câble du modem.

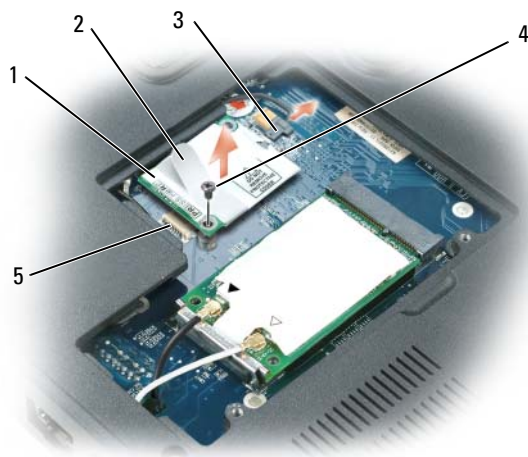

- |   |                               |   |                |   |                                       |
|---|-------------------------------|---|----------------|---|---------------------------------------|
| 1 | modem                         | 3 | câble du modem | 5 | connecteur modem sur la carte système |
| 2 | languette de retrait du modem | 4 | vis du modem   |   |                                       |

**5** Installez le modem de remplacement :

**a** Connectez le câble du modem au modem.

**➔** **AVIS** : Les connecteurs sont prévus pour une insertion correcte. Si vous sentez une résistance, vérifiez les connecteurs et réalignez la carte.

**b** Alignez le modem sur les trous des vis et appuyez sur le modem pour l'insérer dans le connecteur de la carte système.

**c** Remettez en place la vis qui fixe le modem à la carte système.

**6** Remettez en place le cache du compartiment pour carte Mini/modem.

## Carte Mini

Si vous avez commandé une carte Mini avec votre ordinateur, la carte est déjà installée.

**⚠** **PRÉCAUTION** : Avant de commencer toute procédure de cette section, suivez les consignes de sécurité du *Guide d'information sur le produit*.

**➔** **AVIS** : Pour éviter une décharge électrostatique, raccordez-vous à la masse à l'aide d'un bracelet antistatique ou en touchant périodiquement une surface métallique non peinte (par exemple un connecteur sur le panneau arrière de l'ordinateur).

➡ **AVIS** : Pour éviter d'endommager la carte système, vous devez retirer la batterie avant d'intervenir à l'intérieur de l'ordinateur.

- 1 Suivez les procédures décrites dans la section «Avant de commencer» à la page 119.
- 2 Retournez l'ordinateur et desserrez les vis imperdables du cache du compartiment pour carte Mini/modem.
- 3 Placez votre doigt sous le cache au niveau du renforcement, puis soulevez et retirez le cache.



- 4 Si aucune carte Mini n'est installée, passez à l'étape 5. Si vous remplacez une carte Mini, retirez la carte existante :
  - a Déconnectez les câbles d'antenne de la carte Mini.



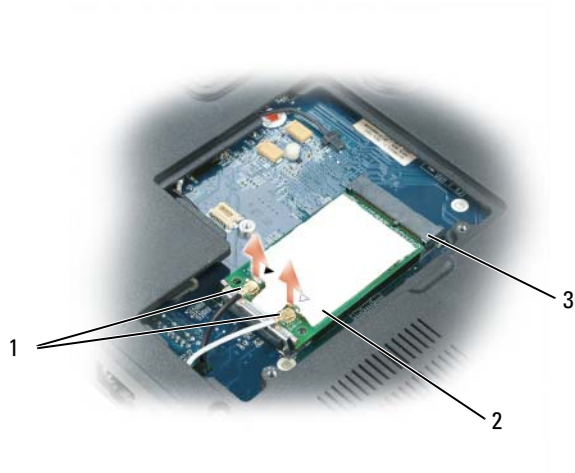

1 câbles d'antenne (2)      2 carte Mini      3 connecteur de carte Mini

- b** Retirez la carte Mini en poussant les clips de fixation métalliques vers l'arrière de l'ordinateur jusqu'à ce que la carte soit doucement éjectée.
- c** Retirez la carte Mini de son connecteur.



1 clips de fixation      2 carte Mini

➔ **AVIS** : Les connecteurs sont prévus pour une insertion correcte. Si vous sentez une résistance, vérifiez les connecteurs et réalignez la carte.

5 Installez la carte Mini de remplacement :

- a Aligned la carte Mini sur le connecteur suivant un angle de 45 degrés et appuyez sur la carte pour l'insérer dans les clips de fixation jusqu'à ce que vous entendiez un déclic.



1 clips de fixation

2 connecteurs d'antenne (2)

3 connecteur de carte Mini

➔ **AVIS** : Pour éviter d'endommager la carte Mini, ne placez jamais de câbles au-dessous de la carte.

- b Raccordez les câbles d'antenne aux connecteurs d'antenne de la carte Mini en faisant correspondre la couleur du câble avec la couleur du triangle au-dessus du connecteur. Raccordez le câble d'antenne principal (blanc) au connecteur d'antenne avec le triangle blanc. Raccordez le câble d'antenne auxiliaire (noir) au connecteur d'antenne avec le triangle noir.

🔪 **REMARQUE** : Si votre ordinateur dispose d'un câble gris, raccordez celui-ci au connecteur avec le triangle gris, si ce connecteur est disponible sur votre carte.



- 6 Remettez en place le cache du compartiment pour carte Mini/modem.

## Cache de la charnière



**PRÉCAUTION** : Avant de commencer toute procédure de cette section, suivez les consignes de sécurité du *Guide d'information sur le produit*.



**AVIS** : Pour éviter une décharge électrostatique, raccordez-vous à la masse à l'aide d'un bracelet antistatique ou en touchant périodiquement une surface métallique non peinte (par exemple un connecteur sur le panneau arrière de l'ordinateur).



**AVIS** : Pour éviter d'endommager la carte système, vous devez retirer la batterie avant d'intervenir à l'intérieur de l'ordinateur.

- 1 Suivez les procédures de la section «Avant de commencer» à la page 119.

- 2 Retirez le cache de la charnière.

- a Ouvrez complètement l'écran (180 degrés) de façon à ce qu'il repose à plat sur votre surface de travail.



**AVIS** : Pour éviter d'endommager le cache de la charnière, ne soulevez pas le cache des deux côtés simultanément.

- b Insérez une pointe en plastique dans l'encoche pour soulever le cache de la charnière du côté droit.

- c Faites glisser le cache de la charnière de droite à gauche, vers le haut et retirez-le.



1 cache de la charnière

Pour remettre en place le cache de la charnière, insérez tout d'abord son côté gauche, puis appuyez de gauche à droite jusqu'à ce que le cache s'enclenche.

# Clavier

**⚠ PRÉCAUTION :** Avant de commencer toute procédure de cette section, suivez les consignes de sécurité du *Guide d'information sur le produit*.

**➡ AVIS :** Pour éviter une décharge électrostatique, raccordez-vous à la masse à l'aide d'un bracelet antistatique ou en touchant périodiquement une surface métallique non peinte (par exemple un connecteur sur le panneau arrière de l'ordinateur).

**➡ AVIS :** Pour éviter d'endommager la carte système, vous devez retirer la batterie avant d'intervenir à l'intérieur de l'ordinateur.

1 Suivez les procédures décrites dans la section «Avant de commencer» à la page 119.

2 Ouvrez l'écran et retirez le cache de la charnière. Reportez-vous à la section «Cache de la charnière» à la page 131.

3 Retirez le clavier :

a Retirez les deux vis qui maintiennent la partie supérieure du clavier.

**➡ AVIS :** Les dessus de touches du clavier sont fragiles, facilement délogés et leur remise en place exige beaucoup de temps. Faites plus particulièrement attention au cours du retrait et de la manipulation du clavier.

b Soulevez le clavier et maintenez-le soulevé et légèrement vers l'avant pour accéder au connecteur du clavier.

c Pour débrancher le câble du clavier du connecteur correspondant sur la carte système, tournez le loquet du connecteur de clavier vers l'avant de l'ordinateur.

d Retirez le câble du clavier de connecteur correspondant sur la carte système.

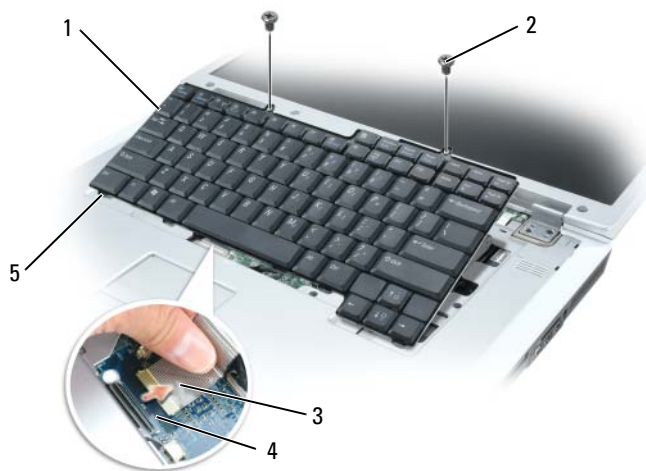

1 clavier

2 vis du clavier (2)

3 câble du clavier

4 loquet du connecteur de clavier

5 languettes du clavier

**➡ AVIS :** Pour éviter de rayer le repose-mains lors de la remise en place du clavier, enclenchez les cinq onglets situés à l'avant du clavier dans le repose-mains, puis fixez le clavier.

## Pile bouton

**⚠ PRÉCAUTION :** Avant de commencer toute procédure de cette section, suivez les consignes de sécurité du *Guide d'information sur le produit*.

**➡ AVIS :** Pour éviter une décharge électrostatique, raccordez-vous à la masse à l'aide d'un bracelet antistatique ou en touchant périodiquement une surface métallique non peinte (par exemple un connecteur sur le panneau arrière de l'ordinateur).

**➡ AVIS :** Pour éviter d'endommager la carte système, vous devez retirer la batterie avant d'intervenir à l'intérieur de l'ordinateur.

- 1 Suivez les procédures décrites dans la section «Avant de commencer» à la page 119.
- 2 Retirez le cache de la charnière. Reportez-vous à la section «Cache de la charnière» à la page 131.
- 3 Retirez le clavier. Reportez-vous à la section «Clavier» à la page 133.
- 4 Retirez la pile bouton :
  - a Tirez sur le connecteur pour débrancher le câble de la pile de la carte système.
  - b Appuyez sur le loquet situé près du compartiment de la pile bouton et retirez la pile.

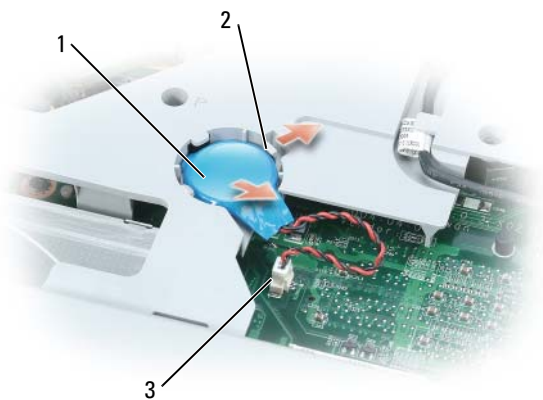

1 pile bouton

2 loquet

3 connecteur du câble de la pile

- 5 Installez la pile de remplacement :
  - a Insérez la pile suivant un angle de 30 degrés sous le loquet avec le côté positif vers le haut, puis enfoncez-la jusqu'à ce qu'elle soit bien en place.
  - b Connectez le câble de la pile au connecteur de la carte système.
- 6 Remettez le clavier en place.
- 7 Remettez en place le cache de la charnière.

## Lecteur optique

**⚠ PRÉCAUTION :** Avant de commencer toute procédure de cette section, suivez les consignes de sécurité du *Guide d'information sur le produit*.

- 1 Suivez les procédures décrites dans la section «Avant de commencer» à la page 119.
- 2 Retournez l'ordinateur.
- 3 Retirez la vis de fixation du lecteur optique.
- 4 Insérez une pointe en plastique dans l'encoche et poussez-la vers le côté pour libérer le lecteur de la baie.

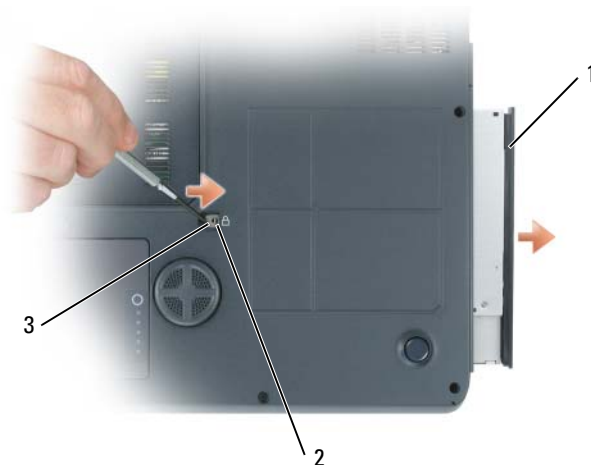

1 lecteur optique      2 vis de fixation du lecteur optique      3 encoche

- 5 Retirez le lecteur de la baie.

Pour réinstaller le lecteur optique, faites glisser le lecteur dans la baie d'unité et enclenchez-le. Remettez ensuite la vis de fixation du lecteur optique en place.

## Carte interne dotée de la technologie sans fil Bluetooth®

**⚠ PRÉCAUTION :** Avant de commencer toute procédure de cette section, suivez les consignes de sécurité du *Guide d'information sur le produit*.

- ➡ AVIS :** Pour éviter une décharge électrostatique, raccordez-vous à la masse à l'aide d'un bracelet antistatique ou en touchant périodiquement une surface métallique non peinte (par exemple un connecteur sur le panneau arrière de l'ordinateur).
- ➡ AVIS :** Pour éviter d'endommager la carte système, vous devez retirer la batterie avant d'intervenir à l'intérieur de l'ordinateur.

La carte dotée de la technologie sans fil Bluetooth est déjà installée sur votre système si vous l'avez commandée avec votre ordinateur.

- 1 Suivez les procédures décrites dans la section «Avant de commencer» à la page 119.
- 2 Retirez la batterie. Reportez-vous à la section «Remplacement de la batterie» à la page 48.
- 3 Desserrez la vis imperdable et retirez le cache de la carte de l'ordinateur.
- 4 Retirez la carte du compartiment afin de la déconnecter de son câble et la retirer de l'ordinateur.

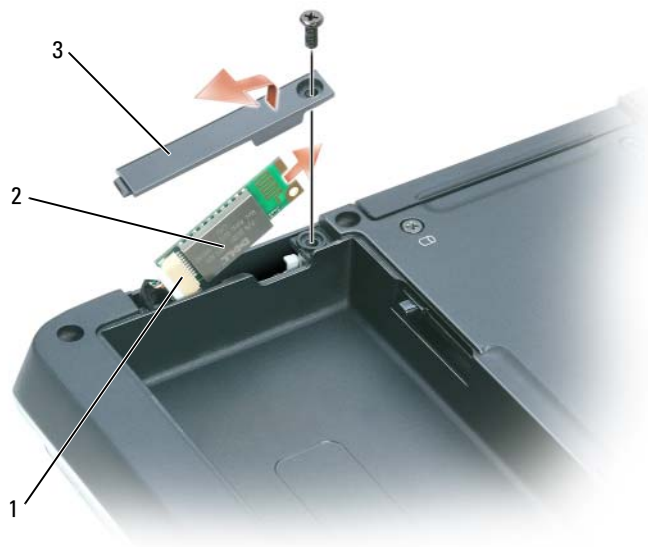

1 connecteur de câble

2 carte

3 cache de carte

- 5 Pour remettre la carte en place, connectez-la au câble et insérez-la avec précaution dans le compartiment.
- 6 Remettez le cache et serrez la vis imperdable.
- 7 Remettez la batterie en place.



# Voyager avec votre ordinateur

## Identification de l'ordinateur

- Attachez une étiquette avec votre nom ou votre carte de visite à votre ordinateur.
- Notez votre numéro de service et gardez-le en lieu sûr, dans un endroit autre que près de l'ordinateur ou de la sacoche de transport.
- Utilisez votre numéro de service si vous devez reporter la perte ou le vol de votre ordinateur à la police et à Dell.
- Créez un fichier sur le bureau Microsoft® Windows® et nommez-le **if\_found**. Placez dans ce fichier des informations, telles que vos nom, adresse et numéro de téléphone.
- Contactez votre compagnie de carte de crédit et demandez-lui si elle offre des étiquettes avec identification codée.

## Emballage de l'ordinateur

- Retirez tous les périphériques externes connectés à l'ordinateur et stockez-les en lieu sûr. Déconnectez tous les câbles reliés à des cartes PC installées et retirez toutes les cartes PC étendues («Utilisation des cartes» à la page 71).
- Chargez complètement la batterie principale et toutes les batteries de secours que vous pensez emporter.
- Éteignez l'ordinateur.
- Débranchez l'adaptateur secteur.



**AVIS :** Lorsque vous fermez l'écran, les objets laissés sur le clavier ou le repose-mains risquent d'endommager l'écran.

- Retirez tous objets du clavier et du repose-mains, comme les trombones, les stylos et les papiers, puis fermez l'écran.
- Utilisez la sacoche de transport Dell™ (en option) pour emballer l'ordinateur et ses accessoires en toute sécurité.
- Évitez d'emballer l'ordinateur avec des articles tels que crème à raser, eau de Cologne, parfum ou nourriture.



**AVIS :** Si l'ordinateur a été exposé à des températures extrêmes, laissez-le s'acclimater pendant une heure à la température ambiante avant de l'allumer.

- Protégez l'ordinateur, les batteries et le disque dur contre des risques tels que les températures extrêmes, la surexposition à la lumière, la saleté, la poussière ou les liquides.
- Calez bien l'ordinateur afin d'éviter qu'il ne se déplace dans le coffre de votre voiture ou dans un compartiment à bagages situé en hauteur.

## Conseils de voyage

- ➔ **AVIS** : Pour éviter de perdre des données, ne déplacez pas l'ordinateur lorsque vous utilisez le lecteur optique.
- ➔ **AVIS** : N'enregistrez pas votre ordinateur avec vos bagages.
  - Pensez à désactiver l'activité réseau sans fil sur votre ordinateur afin d'optimiser l'autonomie de la batterie. Pour désactiver l'activité sans fil, appuyez sur <Fn><F2>.
  - Pensez à modifier vos options de gestion de l'alimentation (reportez-vous à la section «Configuration des paramètres de gestion de l'alimentation» à la page 47) afin d'optimiser l'autonomie de la batterie.
  - Si vous voyagez à l'étranger, emmenez une preuve de propriété ou de votre droit à utiliser l'ordinateur s'il appartient à votre société pour accélérer le passage de la douane. Cherchez des informations auprès des autorités douanières des pays que vous pensez visiter et envisagez d'acquérir un carnet international (appelé également *passport de marchandises*) auprès de votre gouvernement.
  - Renseignez-vous sur le type de prises secteur utilisées dans les pays où vous vous rendez et munissez-vous des adaptateurs appropriés.
  - Les détenteurs de cartes de crédit doivent se renseigner auprès de leur compagnie de crédit au sujet de l'assistance en cas d'urgence à l'étranger proposée aux utilisateurs d'ordinateurs portables.

## Transport aérien

- ➔ **AVIS** : Ne faites jamais passer votre ordinateur dans un détecteur de métal. Vous pouvez faire passer l'ordinateur dans un détecteur à rayons X ou le faire inspecter manuellement.
  - Assurez-vous d'avoir une batterie chargée sous la main au cas où l'on vous demanderait d'allumer l'ordinateur.
  - Avant de pénétrer dans l'avion, assurez-vous que l'utilisation d'un ordinateur est permise. Certaines compagnies aériennes interdisent l'usage d'appareils électroniques pendant le vol. Toutes les compagnies aériennes interdisent l'usage de tels dispositifs pendant les phases de décollage et d'atterrissage.

## Caractéristiques



**REMARQUE :** Votre ordinateur est disponible en différentes configurations. Pour connaître la configuration de votre ordinateur, reportez-vous à la section «Connaître la configuration de votre ordinateur» à la page 15.

---

### Processeur

Type de processeur	processeur Intel® Core™ Solo processeur Intel® Core™ Duo
Mémoire cache L1	64 Ko
Mémoire cache L2	2 Mo
Fréquence du bus externe (bus frontal)	533 MHz ou 667 MHz

---

### Informations sur le système

Jeu de puces du système	Mobile Intel 945PM Express ou Mobile Intel 945 GM Express
Largeur du bus de données	64 bits
Largeur du bus de la mémoire DRAM	Bus bicanal
Largeur du bus d'adresses du processeur	32 bits
Flash EPROM	1 Mo
Bus PCI (PCI-Express utilisé pour les contrôleurs vidéo)	32 bits x16

---

### Carte ExpressCard

**REMARQUE :** Le logement de carte ExpressCard est conçu uniquement pour les cartes ExpressCard. Il ne prend PAS en charge les cartes PC.

**REMARQUE :** Les cartes ExpressCard peuvent ne pas être disponibles dans toutes les régions.

Connecteur de la carte ExpressCard	Un logement ExpressCard (54 mm) 1,5 et 3,3 V
Cartes prises en charge	Carte ExpressCard/34 (34 mm) et carte ExpressCard/54 (54 mm)
Taille du connecteur de la carte ExpressCard	26 broches

---

**Mémoire**

---

Connecteur du module de mémoire	Deux connecteurs SODIMM accessibles à l'utilisateur
Capacités du module de mémoire	256 Mo, 512 Mo, 1 Go et 2 Go
Type de mémoire	1,8 V SODIMM DDR II Prend en charge la DDR II jusqu'à 667 MHz
Mémoire minimale	256 Mo
Mémoire maximale	4 Go

**REMARQUE :** Pour bénéficier de la capacité de bande passante pour mémoire bicanal, deux modules de mémoire de même capacité doivent être installés dans les emplacements de mémoire.

**REMARQUE :** La mémoire disponible affichée ne reflète pas la capacité totale de mémoire installée car une partie de la mémoire est dédiée aux fichiers système.

---

**Lecteur de carte mémoire multimédia 5 en 1**

---

Contrôleur de la carte mémoire multimédia 5 en 1	Ricoh R5C832
Connecteur de la carte mémoire multimédia 5 en 1	Connecteur de la carte combinée 5 en 1
Cartes prises en charge	MS MS Pro SD/SDIO MMC xD CD Type I/II & IBM Microdrive par adaptateur ExpressCard

---

**Ports et connecteurs**

---

Audio	Connecteur de microphone (entrée), connecteur de casque/de haut-parleurs stéréo
IEEE 1394a	Mini connecteur non alimenté à 4 broches
Modem	Port RJ-11
Carte réseau	Port RJ-45
Connecteur de sortie TV S-vidéo	Connecteur mini-DIN 7 broches (câble d'adaptateur S-vidéo/vidéo composite en option ; câble d'adaptateur S-vidéo/vidéo composante en option)
USB	Six connecteurs à 4 broches conformes à la norme USB 2.0
Vidéo	Connecteur mâle à 15 broches
DVI-D (interface vidéo numérique)	Connecteur à 24 broches

---

## Communications

---

Modem :

Type	v.92 56K MDC
Contrôleur	Softmodem
Interface	Bus HDA (High Definition Audio) interne
Carte réseau	LAN Ethernet 10/100 sur la carte système
Sans fil	prise en charge de WLAN carte Mini PCI-e ; carte interne dotée de la technologie sans fil Bluetooth®

---

## Vidéo

---

**REMARQUE :** Votre ordinateur est disponible en différentes configurations avec différentes cartes de contrôleur vidéo. Pour connaître la configuration de votre ordinateur, reportez-vous à la section «Connaitre la configuration de votre ordinateur» à la page 15.

Contrôleur vidéo (discret)	NVIDIA GeForce Go 7800
Type de vidéo	256 bits, accélérée par matériel
Bus de données	PCIe Express x16
Mémoire vidéo	256 Mo
Contrôleur vidéo (discret)	NVIDIA GeForce Go 7900 GS
Type de vidéo	256 bits, accélérée par matériel
Bus de données	PCIe Express x16
Mémoire vidéo	256 Mo
Contrôleur vidéo (discret)	HyperMemory ATI Mobility™ Radeon® X1400
Type de vidéo	256 bits, accélérée par matériel
Bus de données	PCIe Express x16
Mémoire vidéo	256 Mo
Contrôleur vidéo (intégré)	Intel Graphics Media Accelerator 950 (accélérateur de support graphique)
Type de vidéo	intégrée à la carte mère, 256 bit accélérée par matériel
Bus de données	Vidéo intégrée
Mémoire vidéo	Jusqu'à 128 Mo de mémoire partagée (lorsque la mémoire système installée fait moins de 512 Mo)  Jusqu'à 224 Mo de mémoire partagée (lorsque la mémoire système installée fait plus de 512 Mo)
Interface LCD	LVDS
Prise en charge TV	NTSC ou PAL en modes S-vidéo et composite ou vidéo composante

---

**Audio**

---

Type d'audio	Codec HDA (High Definition Audio)
Conversion stéréo	24 bits (analogique-numérique et numérique-analogique)
Interfaces :	
Interne	Bus HDA
Externe	Connecteur de microphone (entrée), connecteur de casque/de haut-parleurs stéréo
Haut-parleur	Haut-parleurs principaux stéréo 2 W et caisson de basse 5 W avec port réflexe de basse
Amplificateur de haut-parleur interne	2 W par amplificateur principal de canal et amplificateur caisson de basse de classe D 5 W
Contrôle du volume	Raccourcis clavier, menus de programme, boutons de commande multimédia
Contrôleur audio	Codec Sigmatel STAC92XX

---

**Écran**

---

Type (matrice active TFT)	WXGA+ ; WUXGA
Dimensions :	
Hauteur	245,0 mm (9,64 pouces)
Largeur	383,0 mm (15 pouces)
Diagonale	431,8 mm (17 pouces)
Résolutions maximales :	
WXGA+	1440 x 900 avec 16,7 millions de couleurs
WUXGA	1920 x 1200 avec 16,7 millions de couleurs
Taux de rafraîchissement	60 Hz
Angle de fonctionnement	0° (fermé) à 180°
Angle de vue (typique) :	
Horizontal	±40° (WXGA+) ±60° (WUXGA)
Vertical	+15°/-30° (WXGA+) ±45° (WUXGA)
Taille du pixel :	
WXGA+	0,255 mm (écran 17 pouces)

---

**Écran (Suite)**

---

WUXGA	0,191 mm (écran 17 pouces)
Consommation électrique (panneau avec rétro-éclairage) (typique) :	7,54 W
Boutons de réglage	Possibilité de réglage de la luminosité à l'aide de raccourcis clavier

---

**Clavier**

---

Nombre de touches	87 (États-Unis et Canada) ; 88 (Europe) ; 91 (Japon)
Disposition	QWERTY/AZERTY/Kanji

---

**Tablette tactile**

---

Résolution X/Y (mode Tablette graphique)	240 cpi
Taille :	
Largeur	Zone sensible de 73,0 mm (2,88 pouces)
Hauteur	Rectangle de 42,9 mm (1,69 pouce)

---

**Batterie**

---

Type	«SMART» au lithium-ion, 9 cellules «SMART» au lithium-ion, 6 cellules
Dimensions :	
Profondeur	88,5 mm (3,48 pouces)
Hauteur	21,5 mm (0,83 pouce)
Largeur	139,0 mm (5,47 pouces)
Poids	0,40 kg (0,88 livre) (9 cellules) 0,26 kg (0,57 livre) (6 cellules)
Tension	10,8 VCC
Durée approximative de la charge :	
Ordinateur éteint	2 heures (à 100 % en 2 heures) 1 heure (à 80 % en 1 heure)

---

**Batterie (Suite)**

---

Durée de fonctionnement	L'autonomie de la batterie varie en fonction de l'utilisation et peut être considérablement réduite en cas d'utilisation intensive. Reportez-vous à la section «Problèmes liés à l'alimentation» à la page 104. Reportez-vous à la section «Utilisation d'une batterie» à la page 43 pour plus d'informations sur la durée de vie de la batterie.
Durée de service approximative	300 cycles de décharge/charge
Plage de températures :	
Fonctionnement	0° à 35° C (32° à 95° F)
Stockage	-40° à 65° C (-40° à 149° F)

---

**Adaptateur secteur**

---

Tension d'entrée	90 à 264 VCA
Courant d'entrée (maximal)	1,5 A
Fréquence d'entrée	47 à 63 Hz
Courant de sortie	5,62 A (maximum à impulsion 4 secondes) ; 4,62 A (continu)
Alimentation de sortie	90 W
Tension de sortie nominale	19,5 VCC
Dimensions :	
Hauteur	34,2 mm (1,35 pouce)
Largeur	60,8 mm (2,39 pouces)
Profondeur	153,4 mm (6,04 pouces)
Poids (avec les câbles)	0,54 kg (1,19 livre)
Plage de températures :	
Fonctionnement	0° à 35° C (32° à 95° F)
Stockage	-40° à 65° C (-40° à 149° F)

---

**Caractéristiques physiques**

---

Hauteur	41,5 mm (1,6 pouce)
Largeur	394 mm (15,5 pouces)
Profondeur	287 mm (11,3 pouces)
Poids	



---

**Caractéristiques physiques (Suite)**

---

Le poids varie selon la configuration des composants du système (batterie à 9 cellules ou 6 cellules, lecteur optique, ventilateurs) À partir de 3,45 kg (7,61 livres)

---

**Environnement de fonctionnement**

---

Plage de températures :

Fonctionnement 0° à 35° C (32° à 95° F)

Stockage -40° à 65° C (-40° à 149° F)

Humidité relative :

Fonctionnement 10 à 90 % (sans condensation)

Stockage 5 à 95 % (sans condensation)

Vibration maximale (avec un spectre de vibration aléatoire simulant l'environnement utilisateur) :

Fonctionnement 0,66 GRMS

Stockage 1,3 GRMS

Chocs maximaux (mesurés avec une demi-impulsion sinusoïdale de 2 ms) :

Fonctionnement 143 G

Stockage 163 G

Altitude (maximale) :

Fonctionnement -15,2 à 3048 m (-50 à 10 000 pieds)

Stockage -15,2 à 10 668 m (-50 à 35 000 pieds)





# Obtention d'aide

## Obtention d'assistance

 **PRÉCAUTION** : Si vous devez retirer les caches de l'ordinateur, déconnectez d'abord de leurs prises les câbles d'alimentation de l'ordinateur et du modem.

- 1 Exécutez les procédures décrites à la section «Dépannage» à la page 87.
- 2 Exécutez Dell Diagnostics (reportez-vous à la section «Dell Diagnostics» à la page 87).
- 3 Effectuez une copie de la «Liste de vérification des diagnostics» à la page 150 et renseignez-la.
- 4 Utilisez la gamme complète de services en ligne de Dell disponibles sur le site Web Dell Support ([support.dell.com](http://support.dell.com)) pour obtenir de l'aide sur les procédures d'installation et de dépannage.
- 5 Si les étapes précédentes ne vous ont pas permis de résoudre le problème, contactez Dell (reportez-vous à la section «Contacter Dell» à la page 157).

 **REMARQUE** : Appelez le support technique à partir d'un téléphone situé à proximité de l'ordinateur afin que le technicien vous guide pendant la procédure de dépannage.

 **REMARQUE** : Il se peut que le code de service express des systèmes Dell ne soit pas disponible dans votre pays.

Lorsque le système téléphonique automatisé de Dell vous le demande, entrez votre code de service express pour que votre appel soit directement acheminé vers l'équipe de support technique appropriée. Si vous ne disposez pas de code de service express, ouvrez le dossier **Dell Accessories** (Accessoires Dell), double-cliquez sur l'icône **Express Service Code** (Code de service express) et suivez les instructions.

Pour obtenir des instructions sur l'utilisation du service de support, reportez-vous à la section «Service de support» à la page 148.

 **REMARQUE** : Certains des services suivants ne sont pas toujours disponibles en dehors des États-Unis. Veuillez contacter votre représentant Dell local pour obtenir des informations sur leur disponibilité.

## Services en ligne

Vous pouvez accéder au site du service de support de Dell à l'adresse [support.dell.com](http://support.dell.com). Sélectionnez votre région sur la page **WELCOME TO DELL SUPPORT** (Bienvenue dans le service de support de Dell) et donnez les détails requis pour accéder aux outils d'aide et aux informations.

Vous pouvez contacter Dell par voie électronique aux adresses suivantes :

- World Wide Web  
[www.dell.com/](http://www.dell.com/)  
[www.dell.com/ap/](http://www.dell.com/ap/) (région Asie/Pacifique uniquement)

[www.dell.com/jp](http://www.dell.com/jp) (Japon uniquement)

[www.euro.dell.com](http://www.euro.dell.com) (Europe uniquement)

[www.dell.com/la/](http://www.dell.com/la/) (pays d'Amérique Latine)

[www.dell.ca](http://www.dell.ca) (Canada uniquement)

- Par FTP anonyme

[ftp.dell.com/](http://ftp.dell.com/)

Connectez-vous en tant qu'utilisateur : `anonyme`, puis utilisez votre adresse électronique comme mot de passe.

- Service électronique de support

[mobile\\_support@us.dell.com](mailto:mobile_support@us.dell.com)

[support@us.dell.com](mailto:support@us.dell.com)

[apsupport@dell.com](mailto:apsupport@dell.com) (pays d'Asie et du Pacifique uniquement)

[support.jp.dell.com](http://support.jp.dell.com) (Japon uniquement)

[support.euro.dell.com](http://support.euro.dell.com) (Europe uniquement)

- Service électronique de devis

[apmarketing@dell.com](mailto:apmarketing@dell.com) (pays d'Asie et du Pacifique uniquement)

[sales\\_canada@dell.com](mailto:sales_canada@dell.com) (Canada uniquement)

## Service AutoTech

Le service de support automatisé de Dell, AutoTech, fournit des réponses enregistrées aux questions les plus fréquemment posées par les clients de Dell au sujet des ordinateurs portables et de bureau.

Lorsque vous appelez AutoTech, utilisez votre téléphone à clavier pour sélectionner les sujets correspondant à vos questions.

Le service AutoTech est disponible 24 heures sur 24, 7 jours sur 7. Vous pouvez aussi accéder à ce service par l'intermédiaire du service de support. Pour obtenir le numéro de téléphone, consultez la liste des numéros d'appel de votre région.

## Service d'état des commandes automatisé

Pour vérifier l'état de vos commandes de produits Dell™, visitez le site Web [support.dell.com](http://support.dell.com) ou appelez le service d'état des commandes automatisé. Un enregistrement vous demande les informations nécessaires pour repérer votre commande et en faire un rapport. Pour obtenir le numéro de téléphone, consultez la liste des numéros d'appel de votre région.

## Service de support

Le service de support technique de Dell est disponible 24 heures sur 24 et 7 jours sur 7, pour répondre à vos questions concernant le matériel Dell. Nos employés de support utilisent des diagnostics sur ordinateur pour fournir rapidement des réponses exactes.

Pour contacter le service de support de Dell, reportez-vous à la section Obtention d'assistance, puis composez le numéro correspondant à votre pays comme indiqué dans la section «Contacter Dell» à la page 157.

## Problèmes liés à votre commande

Si vous avez un problème lié à votre commande, comme des pièces manquantes ou non adaptées, ou une facturation erronée, contactez le Service clientèle de Dell. Gardez votre facture ou votre bordereau de marchandises à portée de main lorsque vous appelez. Pour obtenir le numéro de téléphone, consultez la liste des numéros d'appel de votre région.

## Informations sur le produit

Si vous avez besoin d'informations à propos d'autres produits disponibles chez Dell, ou si vous désirez passer une commande, consultez le site Web de Dell à l'adresse [www.dell.com](http://www.dell.com). Pour obtenir le numéro à composer afin de consulter un spécialiste des ventes, reportez-vous à la liste des numéros d'appel de votre région.

## Renvoi d'articles pour une réparation sous garantie ou un remboursement sous forme de crédit

Préparez tous les articles à retourner, pour réparation ou mise en crédit, comme indiqué ci-après :

- 1 Contactez Dell pour obtenir un numéro d'autorisation de retour de matériel et écrivez-le clairement et bien visiblement sur l'extérieur de la boîte.  
Pour obtenir le numéro de téléphone, consultez la liste des numéros d'appel de votre région.
- 2 Joignez une copie de la facture et une lettre décrivant la raison du renvoi.
- 3 Fournissez une copie de la Liste de vérification des diagnostics indiquant les tests que vous avez exécutés et les messages d'erreur affichés par Dell Diagnostics.
- 4 Joignez tous les accessoires qui doivent accompagner le ou les articles renvoyés (câbles d'alimentation, disquettes de logiciels, guides, etc.) si le retour est à porter en crédit.
- 5 Emballez l'équipement à renvoyer dans son emballage d'origine (ou équivalent).

L'assurance des articles retournés vous incombe et vous acceptez le risque de leur perte au cours de leur acheminement vers Dell. Les envois en contre-remboursement ne sont pas acceptés.

Les retours ne comportant pas les éléments décrits ci-dessus seront refusés à notre quai de réception et vous seront retournés.

## Avant d'appeler



**REMARQUE :** Ayez votre code de service express à portée de main quand vous appelez. Ce code permet au système d'assistance téléphonique automatisé de Dell de diriger votre appel plus efficacement.

N'oubliez pas de remplir la Liste de vérification des diagnostics. Si possible, allumez votre ordinateur avant de contacter Dell pour obtenir une assistance technique, et appelez d'un téléphone qui se trouve à proximité de votre ordinateur. On pourra vous demander de taper certaines commandes au clavier, de donner des informations détaillées sur le fonctionnement de l'ordinateur ou d'essayer d'autres méthodes de dépannage uniquement possibles sur ce dernier. Assurez-vous que la documentation de l'ordinateur est disponible.



**PRÉCAUTION : Avant d'intervenir à l'intérieur de l'ordinateur, lisez les instructions de la section concernant la sécurité de votre *Guide d'information sur le produit***

### Liste de vérification des diagnostics

Nom :

Date :

Adresse :

Numéro de téléphone :

Code de maintenance (code barre à l'arrière de l'ordinateur) :

Code de service express :

Numéro d'autorisation de retour du matériel (s'il vous a été fourni par le support technique de Dell) :

Système d'exploitation et version :

Périphériques :

Cartes d'extension :

Êtes-vous connecté à un réseau ? Oui Non

Réseau, version et carte réseau :

Programmes et versions :

Reportez-vous à la documentation de votre système d'exploitation pour déterminer le contenu des fichiers de démarrage du système. Si l'ordinateur est relié à une imprimante, imprimez chaque fichier. Sinon, notez le contenu de chaque fichier avant d'appeler Dell.

Message d'erreur, code sonore ou code de diagnostic :

Description du problème et procédures de dépannage que vous avez réalisées :

## Annexe

### Utilisation du programme de configuration du système

 **REMARQUE** : Il se peut que votre système d'exploitation configure automatiquement la plupart des options disponibles dans le programme de configuration ; les options que vous avez configurées à l'aide de ce programme sont alors ignorées. Seule exception, l'option **External Hot Key** (Touche rapide externe), que vous pouvez désactiver ou activer via le programme de configuration du système uniquement. Pour plus d'informations sur la configuration des fonctions de votre système d'exploitation, reportez-vous au Centre d'aide et de support Windows. Pour accéder au Centre d'aide et de support, reportez-vous à la section «Centre d'aide et de support de Windows» à la page 13.

Les écrans de configuration du système affichent les informations sur la configuration courante et les paramètres de votre ordinateur, par exemple :

- Configuration du système
- Paramètres de configuration de base des périphériques
- Paramètres de sécurité du système et mot de passe de disque dur
- Paramètres de gestion de l'alimentation
- Paramètres de configuration d'amorçage (démarrage) et d'affichage
- Paramètres de contrôle sans fil

 **AVIS** : Ne modifiez les paramètres du programme de configuration du système que si vous êtes un utilisateur expérimenté en informatique ou si vous êtes assisté par un représentant du support technique de Dell. Certaines modifications risquent de provoquer un mauvais fonctionnement de l'ordinateur.

### Visualisation des écrans du programme de configuration du système

- 1 Mettez votre ordinateur sous tension (ou redémarrez-le).
- 2 Lorsque le logo DELL™ apparaît, appuyez immédiatement sur <F2>. Si vous attendez trop longtemps et que le logo Windows apparaît, attendez encore jusqu'à ce que le bureau Windows s'affiche. Ensuite, arrêtez votre ordinateur et faites une nouvelle tentative.

### Écran de configuration du système

L'écran de configuration du système se compose de trois fenêtres d'information. La fenêtre de gauche contient une hiérarchie développable des catégories de contrôle. Si vous sélectionnez (mettez en surbrillance) une catégorie (comme **Système**, **Périphériques intégrés** ou **Vidéo**) et que vous appuyez sur <Entrée>, vous pouvez afficher ou masquer les sous-catégories connexes. La fenêtre de droite contient des informations sur la catégorie ou sous-catégorie sélectionnée dans la fenêtre de gauche.

La fenêtre du bas indique comment contrôler la configuration du système à l'aide des fonctions des touches. Utilisez ces touches pour sélectionner une catégorie, modifier les paramètres ou quitter la configuration du système.

## Options fréquemment utilisées

Certaines options nécessitent le redémarrage de l'ordinateur pour que les nouveaux paramètres entrent en vigueur.

### Modification de la séquence d'amorçage

La *séquence d'amorçage*, ou *ordre de démarrage*, indique à l'ordinateur où chercher pour trouver le logiciel requis pour démarrer le système d'exploitation. Vous pouvez contrôler la séquence d'amorçage et activer/désactiver les périphériques à l'aide de la page **Boot Order** (Séquence d'amorçage) du programme de configuration du système.



**REMARQUE** : Pour ne modifier la séquence d'amorçage qu'une seule fois, reportez-vous à la section «Exécution d'un amorçage ponctuel» à la page 153.

Cette page affiche la liste générale des périphériques amorçables pouvant être installés sur l'ordinateur, notamment les suivants :

- Lecteur de disquette
- Unité de disque dur interne
- Périphérique de stockage USB
- Lecteur de CD/DVD/CD-RW
- Disque dur de la baie modulaire



**REMARQUE** : Seuls sont amorçables les périphériques précédés d'un numéro.

Pendant la procédure d'amorçage, l'ordinateur commence par le début de la liste, puis analyse chacun des périphériques activés à la recherche des fichiers de démarrage du système d'exploitation. Une fois les fichiers trouvés, l'ordinateur arrête la recherche et fait démarrer le système d'exploitation.

Pour définir les périphériques d'amorçage, sélectionnez (mettez en surbrillance) un périphérique en appuyant sur les touches fléchées haut ou bas, puis activez ou désactivez le périphérique ou modifiez son ordre dans la liste.

- Pour activer ou désactiver un périphérique, sélectionnez-le et appuyez sur la barre d'espacement. Les éléments activés sont précédés d'un numéro ; ceux qui ne le sont pas ne sont pas précédés d'un numéro.
- Pour modifier l'ordre d'un périphérique dans la liste, sélectionnez-le et appuyez sur <u> pour déplacer le périphérique vers le haut (h) ou sur <d> pour déplacer le périphérique vers le bas (b).

Les modifications que vous apportez à la séquence d'amorçage entrent en vigueur dès que vous les enregistrez et que vous quittez le programme de configuration du système.



### **Exécution d'un amorçage ponctuel**

Vous pouvez définir une séquence d'amorçage ponctuelle sans passer par le programme de configuration du système. (Vous pouvez également utiliser cette procédure pour initialiser Dell Diagnostics sur la partition de l'utilitaire de diagnostics de votre disque dur.)

- 1 Arrêtez l'ordinateur à l'aide du menu **Démarrer**.
- 2 Connectez l'ordinateur à une prise secteur.
- 3 Allumez l'ordinateur. Lorsque le logo DELL apparaît, appuyez immédiatement sur <F12>. Si vous attendez trop longtemps et que le logo Windows apparaît, attendez encore jusqu'à ce que le bureau Windows s'affiche. Éteignez alors votre ordinateur et faites une nouvelle tentative.
- 4 Lorsque la liste des périphériques d'amorçage apparaît, sélectionnez celui que vous voulez utiliser pour l'amorçage, puis appuyez sur <Entrée>.  
L'ordinateur démarre à partir du périphérique sélectionné.

Au prochain redémarrage de l'ordinateur, l'ordre d'amorçage précédent sera restauré.

## **Nettoyage de votre ordinateur**

 **PRÉCAUTION** : Avant de commencer toute procédure de cette section, consultez et respectez les consignes de sécurité du *Guide d'information sur le produit*.

### **Ordinateur, clavier et écran**

 **PRÉCAUTION** : Débranchez l'ordinateur de la prise électrique avant de le nettoyer. Retirez toute batterie installée. Nettoyez votre ordinateur avec un chiffon doux humecté d'eau. N'utilisez pas de liquide ni d'aérosol nettoyeurs, ceux-ci peuvent contenir des substances inflammables.

- Utilisez une bouteille d'air comprimé pour retirer la poussière entre les touches du clavier, ainsi que les dépôts de poussière sur l'écran.

 **AVIS** : Pour éviter d'endommager l'ordinateur ou l'écran, ne vaporisez pas de liquide de nettoyage directement sur l'écran. Utilisez uniquement les produits conçus particulièrement pour le nettoyage d'écrans et suivez les instructions fournies avec le produit.

- Utilisez un chiffon doux, non pelucheux, humecté d'eau ou d'un nettoyant d'écran. N'utilisez pas d'alcool ni de nettoyant à base d'ammoniac. Essuyez l'écran doucement du centre vers les bords jusqu'à ce qu'il soit propre et exempt de traces de doigt. Veillez à ne pas trop appuyer sur l'écran.
- Humectez un chiffon doux, non pelucheux, d'eau et essuyez l'ordinateur et le clavier. Veillez à ne pas laisser l'eau du chiffon s'infiltrer entre la tablette tactile et le repose-mains qui l'entoure.

### **Tablette tactile**

- 1 Arrêtez l'ordinateur et mettez-le hors tension. Reportez-vous à la section «Mise hors tension de votre ordinateur» à la page 119.
- 2 Débranchez les périphériques de l'ordinateur et des prises secteur.
- 3 Retirez toute batterie installée. Reportez-vous à la section «Remplacement de la batterie» à la page 48.

- 4 Humectez un chiffon doux, non pelucheux, d'eau et passez-le doucement sur la surface de la tablette tactile. Veillez à ne pas laisser l'eau du chiffon s'infiltrer entre la tablette tactile et le repose-mains qui l'entoure.

## CD et DVD

- ➔ **AVIS** : Utilisez toujours de l'air comprimé pour nettoyer la lentille du lecteur et suivez les instructions fournies avec l'air comprimé. Ne touchez jamais la lentille qui se trouve à l'intérieur du lecteur.

Si vous avez des problèmes pendant la lecture de vos CD ou DVD (des sauts pendant la lecture par exemple), nettoyez les disques.

- 1 Tenez le disque par son bord extérieur. Vous pouvez également toucher le bord intérieur de l'orifice central.

- ➔ **AVIS** : Pour éviter d'endommager la surface, ne nettoyez pas le disque avec des mouvements circulaires.

- 2 Avec un chiffon doux et non pelucheux, nettoyez doucement la partie inférieure du disque (côté sans étiquette) en suivant une ligne droite depuis le centre jusqu'au bord extérieur.

Si la poussière ne part pas, utilisez de l'eau ou une solution diluée d'eau et de savon doux. Certains produits vendus dans le commerce nettoient les disques et les protègent contre la poussière, les empreintes et les rayures. Les produits de nettoyage pour CD peuvent également être utilisés sur les DVD sans aucun risque.

## Réglementation FCC (États-Unis uniquement)

### Classe B de la FCC

Cet équipement crée, utilise et peut émettre de l'énergie de fréquence radio et peut, s'il n'est pas installé et utilisé conformément aux instructions du guide du fabricant, être la cause de perturbations des réceptions radio et télévision. Cet équipement a été testé et déclaré conforme aux limites des appareils numériques de classe B définies à l'alinéa 15 du règlement de la FCC.

Ce périphérique est conforme à l'alinéa 15 du règlement de la FCC. Son fonctionnement est soumis aux deux conditions suivantes :

- 1 Cet appareil ne doit pas émettre d'interférences nuisibles.
- 2 Cet appareil doit accepter toutes les interférences qu'il reçoit, y compris celles qui peuvent perturber son fonctionnement.

- ➔ **AVIS** : Les réglementations de la FCC prévoient que les changements ou modifications non explicitement approuvés par Dell Inc. peuvent annuler vos droits à utiliser cet équipement.

Ces limites ont été conçues pour fournir une protection raisonnable contre les interférences nuisibles dans un milieu résidentiel. Cependant, la possibilité d'interférence d'une installation particulière n'est pas entièrement exclue. Si cet équipement crée effectivement des interférences nuisibles avec la réception radio et télévision, ce qui peut être déterminé en allumant et en éteignant l'équipement, vous êtes encouragé à essayer de corriger les interférences en prenant une ou plusieurs des mesures suivantes :

- Changer l'orientation de l'antenne de réception.
- Repositionner le système en fonction du récepteur.

- Éloigner le système du récepteur.
- Brancher le système sur une autre prise, pour faire en sorte que le système et le récepteur se trouvent sur différents circuits de dérivation.

Si nécessaire, consultez un représentant de Dell Inc. ou un technicien radio/télévision expérimenté pour des suggestions supplémentaires.

Les informations suivantes sont fournies sur le ou les appareil(s) couvert(s) dans ce document conformément aux réglementations de la FCC :

- Nom du produit : Dell™ Inspiron™ 9400/E1705
- Numéro de modèle : PP05XB

Nom de la société :

Dell Inc.  
Worldwide Regulatory Compliance & Environmental Affairs  
One Dell Way  
Round Rock, TX 78682 USA  
512-338-4400

## Caractéristiques Macrovision

Ce produit intègre une technologie de protection des droits d'auteur qui est protégée par des brevets américains et d'autres droits de propriété intellectuelle. L'utilisation de cette technologie de protection des droits d'auteur est soumise à l'autorisation de Macrovision ; elle est destinée exclusivement à une utilisation domestique et à des opérations limitées de visualisation, sauf autorisation particulière de Macrovision. L'ingénierie inverse et le désassemblage sont interdits.

## Règle de support technique de Dell (États-Unis uniquement)

Le support technique fourni par les techniciens de Dell nécessite la coopération et la participation du client dans le processus de dépannage et permet de restaurer le système d'exploitation, les logiciels et les pilotes matériels à leur configuration par défaut telle que livrée par Dell ; il permet en outre de vérifier le fonctionnement approprié de l'ordinateur et de tout le matériel installé par Dell. En plus du support technique par nos techniciens, vous disposez d'une aide en ligne à l'adresse [support.dell.com](http://support.dell.com). Des options payantes de support technique complémentaire sont également disponibles.

Dell offre un support technique limité pour l'ordinateur et tous les logiciels et périphériques<sup>1</sup> installés par Dell. Le support technique pour les logiciels et les périphériques tiers est assuré par le fabricant lui-même, y compris le support pour tout logiciel ou périphérique acheté et/ou installé par le biais de Dell Software & Peripherals, Readyware et Custom Factory Integration<sup>2</sup>.

<sup>1</sup> Les services de réparation sont fournis selon les termes et les conditions stipulés par votre garantie limitée et par tout contrat de service de support optionnel acheté avec l'ordinateur.

<sup>2</sup> Tous les composants Dell standard inclus dans un projet d'intégration personnalisée en usine (Custom Factory Integration - CFI) sont couverts par la garantie limitée standard de Dell applicable à votre ordinateur. Toutefois, Dell propose un programme de remplacement des pièces pour couvrir tous les composants non standard ou de sociétés tierces intégrés via CFI pendant la durée du contrat de service de l'ordinateur.

### **Définition des logiciels et des périphériques installés par Dell**

Les logiciels installés par Dell englobent le système d'exploitation et certains logiciels installés sur l'ordinateur pendant le processus de fabrication (Microsoft® Office, Norton Antivirus et ainsi de suite).

L'expression «périphériques installés par Dell» recouvre toute carte d'extension interne, ou baie modulaire de marque Dell ou encore tous les accessoires ExpressCard. Sont inclus également les produits de marque Dell suivants : moniteurs, claviers, souris, haut-parleurs, microphones pour modems à fonction téléphonique, stations d'accueil et réplicateurs de port, produits réseau et le câblage associé.

### **Définition des logiciels et des périphériques tiers**

Les logiciels et périphériques tiers incluent tout périphérique, accessoire ou logiciel vendu par Dell mais qui ne porte pas la marque Dell (imprimantes, scanners et appareils photo, jeux et ainsi de suite). Le support technique pour tout logiciel ou périphérique tiers est fourni par le fabricant du produit en question.

## Contacteur Dell

Vous pouvez contacter Dell par voie électronique, par l'intermédiaire des sites Web suivants :

- [www.dell.com](http://www.dell.com)
- [support.dell.com](http://support.dell.com) (support)

Pour les adresses Internet de votre pays, recherchez la section appropriée du pays dans le tableau ci-dessous.



**REMARQUE** : Les numéros verts sont valables dans le pays pour lequel ils sont renseignés.



**REMARQUE** : Dans certains pays, le support spécifique aux ordinateurs portables Dell XPS™ est disponible via un numéro de téléphone différent, répertorié pour les pays participants. Si vous ne trouvez pas de numéro de téléphone répertorié spécifique aux ordinateurs portables XPS, contactez le service de support de Dell, au numéro indiqué, et l'on fera suivre votre appel de manière appropriée.

Si vous devez contacter Dell, utilisez les adresses électroniques, les numéros de téléphone et les indicatifs fournis dans le tableau ci-dessous. Si vous avez besoin d'assistance pour connaître les indicatifs à utiliser, contactez un opérateur local ou international.

<b>Pays (Ville) Indicatifs d'accès international, national et de la ville</b>	<b>Nom de département ou zone de service, site Web et adresse e-mail</b>	<b>Indicatifs de zone, numéros locaux et numéros verts</b>
Afrique du Sud (Johannesburg)	Site Web : <a href="http://support.euro.dell.com">support.euro.dell.com</a>	
Indicatif international :	E-mail : <a href="mailto:dell_za_support@dell.com">dell_za_support@dell.com</a>	
09/091	File d'attente Gold	011 709 7713
Indicatif national : 27	Support technique	011 709 7710
Indicatif de la ville : 11	Service clientèle	011 709 7707
	Ventes	011 709 7700
	Fax	011 706 0495
	Standard	011 709 7700

<b>Pays (Ville) Indicatifs d'accès international, national et de la ville</b>	<b>Nom de département ou zone de service, site Web et adresse e-mail</b>	<b>Indicatifs de zone, numéros locaux et numéros verts</b>
Allemagne (Langen) Indicatif international : 00 Indicatif national : 49 Indicatif de la ville : 6103	Site Web : <a href="http://support.euro.dell.com">support.euro.dell.com</a> E-mail : <a href="mailto:tech_support_central_europe@dell.com">tech_support_central_europe@dell.com</a> Support technique spécifique aux ordinateurs portables XPS Support technique pour tous les autres ordinateurs Dell Service clientèle pour le grand public et les PME Service clientèle segment International Service clientèle comptes privilégiés Service clientèle grands comptes Service clientèle comptes publics Standard	06103 766-7222 06103 766-7200 0180-5-224400 06103 766-9570 06103 766-9420 06103 766-9560 06103 766-9555 06103 766-7000
Amérique Latine	Support technique clients (Austin, Texas, États-Unis) Service clientèle (Austin, Texas, États-Unis) Fax (Support technique et Service clientèle) (Austin, Texas, États-Unis) Ventes (Austin, Texas, États-Unis) Fax pour les ventes (Austin, Texas, États-Unis)	512 728-4093 512 728-3619 512 728-3883 512 728-4397 512 728-4600 ou 512 728-3772
Anguilla	Support technique général	numéro vert : 800-335-0031
Antigua-et-Barbuda	Support technique général	1-800-805-5924
Antilles Néerlandaises	Support technique général	001-800-882-1519
Argentine (Buenos Aires) Indicatif international : 00 Indicatif national : 54 Indicatif de la ville : 11	Site Web : <a href="http://www.dell.com.ar">www.dell.com.ar</a> E-mail : <a href="mailto:us_latin_services@dell.com">us_latin_services@dell.com</a> E-mail pour ordinateurs de bureau et portables : <a href="mailto:la-techsupport@dell.com">la-techsupport@dell.com</a> E-mail pour serveurs et produits de stockage EMC® : <a href="mailto:la_enterprise@dell.com">la_enterprise@dell.com</a> Service clientèle Support technique Services de support technique Ventes	numéro vert : 0-800-444-0730 numéro vert : 0-800-444-0733 numéro vert : 0-800-444-0724 0-810-444-3355
Aruba	Support technique général	numéro vert : 800-1578

<b>Pays (Ville) Indicatifs d'accès international, national et de la ville</b>	<b>Nom de département ou zone de service, site Web et adresse e-mail</b>	<b>Indicatifs de zone, numéros locaux et numéros verts</b>
Australie (Sydney) Indicatif international : 0011 Indicatif national : 61 Indicatif de la ville : 2	Site Web : support.ap.dell.com E-mail : support.ap.dell.com/contactus Support technique général	13DELL-133355
Autriche (Vienne) Indicatif international : 900 Indicatif national : 43 Indicatif de la ville : 1	Site Web : support.euro.dell.com E-mail : tech_support_central_europe@dell.com Ventes aux grand public et PME Fax pour le grand public et les PME Service clientèle pour le grand public et les PME Service clientèle Comptes privilégiés/Entreprises Support spécifique aux ordinateurs portables XPS Support aux grand public et PME pour tous les autres ordinateurs Dell Support Comptes privilégiés/Entreprises Standard	0820 240 530 00 0820 240 530 49 0820 240 530 14 0820 240 530 16 0820 240 530 81 0820 240 530 14 0660 8779 0820 240 530 00
Bahamas	Support technique général	numéro vert : 1-866-278-6818
Belgique (Bruxelles) Indicatif international : 00 Indicatif national : 32 Indicatif de la ville : 2	Site Web : support.euro.dell.com Support technique spécifique aux ordinateurs portables XPS Support technique pour tous les autres ordinateurs Dell Télécopieur pour support technique Service clientèle Ventes aux grandes entreprises Fax Standard	02 481 92 96 02 481 92 88 02 481 92 95 02 713 15 65 02 481 91 00 02 481 92 99 02 481 91 00
Bermudes	Support technique général	1-800-342-0671
Bolivie	Support technique général	numéro vert : 800-10-0238
Brésil Indicatif international : 00 Indicatif national : 55 Indicatif de la ville : 51	Site Web : www.dell.com/br Support clients, support technique Fax du support technique Fax du Service clientèle Ventes	0800 90 3355 51 481 5470 51 481 5480 0800 90 3390

<b>Pays (Ville) Indicatifs d'accès international, national et de la ville</b>	<b>Nom de département ou zone de service, site Web et adresse e-mail</b>	<b>Indicatifs de zone, numéros locaux et numéros verts</b>
Brunei Indicatif national : 673	Support technique (Penang, Malaisie)	604 633 4966
	Service clientèle (Penang, Malaisie)	604 633 4888
	Ventes aux particuliers (Penang, Malaisie)	604 633 4955
Canada (North York, Ontario) Indicatif international : 011	État des commandes en ligne : <a href="http://www.dell.ca/ostatus">www.dell.ca/ostatus</a>	
	AutoTech (Support matériel et garantie automatisé)	numéro vert : 1-800-247-9362
	Service clientèle (grand public et PME)	numéro vert : 1-800-847-4096
	Service clientèle (grands comptes et gouvernement)	numéro vert : 1-800-326-9463
	Service clientèle (imprimantes, projecteurs, téléviseurs, ordinateurs de poche, jukebox numériques et ordinateurs sans fil)	numéro vert : 1-800-847-4096
	Support garantie de matériel (ventes au grand public/PME)	numéro vert : 1-800-906-3355
	Support garantie de matériel (grands comptes et gouvernement)	numéro vert : 1-800-387-5757
	Support garantie de matériel (imprimantes, projecteurs, téléviseurs, ordinateurs de poche, jukebox numériques et ordinateurs sans fil)	1-877-335-5767
	Ventes aux grand public et PME	numéro vert : 1-800-387-5752
Ventes (grands comptes et gouvernement)	numéro vert : 1-800-387-5755	
Vente de pièces et Vente de service étendu	1866 440 3355	
Chili (Santiago) Indicatif national : 56 Indicatif de la ville : 2	Ventes et support clients	numéro vert : 1230-020-4823



<b>Pays (Ville) Indicatifs d'accès international, national et de la ville</b>	<b>Nom de département ou zone de service, site Web et adresse e-mail</b>	<b>Indicatifs de zone, numéros locaux et numéros verts</b>
Chine (Xiamen) Indicatif national : 86 Indicatif de la ville : 592	Site Web du Support technique : <a href="http://support.dell.com.cn">support.dell.com.cn</a> E-mail (Support technique) : <a href="mailto:cn_support@dell.com">cn_support@dell.com</a> E-mail du Service clientèle : <a href="mailto:customer_cn@dell.com">customer_cn@dell.com</a> Fax du support technique Support technique (Dell™ Dimension™ et Inspiron) Support technique (OptiPlex™, Latitude™ et Dell Precision™) Support technique (serveurs et stockage) Support technique (projecteurs, PDA, commutateurs, routeurs, etc.) Support technique (imprimantes) Service clientèle Fax du Service clientèle Grand public et PME Division des comptes privilégiés Comptes grandes entreprises - GCP Comptes clés des grandes entreprises Comptes grandes entreprises - Nord Comptes grandes entreprises Administration et éducation - Nord Comptes grandes entreprises - Est Comptes grandes entreprises Administration et éducation - Est Équipe File d'attente des comptes grandes entreprises Comptes grandes entreprises - Sud Comptes grandes entreprises - Ouest Comptes grandes entreprises Pièces détachées	592 818 1350 numéro vert : 800 858 2968 numéro vert : 800 858 0950 numéro vert : 800 858 0960 numéro vert : 800 858 2920 numéro vert : 800 858 2311 numéro vert : 800 858 2060 592 818 1308 numéro vert : 800 858 2222 numéro vert : 800 858 2557 numéro vert : 800 858 2055 numéro vert : 800 858 2628 numéro vert : 800 858 2999 numéro vert : 800 858 2955 numéro vert : 800 858 2020 numéro vert : 800 858 2669 numéro vert : 800 858 2572 numéro vert : 800 858 2355 numéro vert : 800 858 2811 numéro vert : 800 858 2621
Colombie	Support technique général	980-9-15-3978

<b>Pays (Ville) Indicatifs d'accès international, national et de la ville</b>	<b>Nom de département ou zone de service, site Web et adresse e-mail</b>	<b>Indicatifs de zone, numéros locaux et numéros verts</b>
Corée (Séoul) Indicatif international : 001 Indicatif national : 82 Indicatif de la ville : 2	E-mail : krsupport@dell.com Support technique Support (Dimension, PDA, Électronique et accessoires) Ventes Fax Standard	numéro vert : 080-200-3800 numéro vert : 080-200-3801 numéro vert : 080-200-3600 2194-6202 2194-6000
Costa Rica	Support technique général	0800-012-0435
Danemark (Copenhague) Indicatif international : 00 Indicatif national : 45	Site Web : <a href="http://support.euro.dell.com">support.euro.dell.com</a> Support technique spécifique aux ordinateurs portables XPS Support technique pour tous les autres ordinateurs Dell Service clientèle (relations) Service clientèle pour le grand public et les PME Standard (relations) Standard Fax (relations) Standard (grand public et PME) Fax (grand public et PME)	7010 0074 7023 0182 7023 0184 3287 5505 3287 1200 3287 1201 3287 5000 3287 5001
Dominique	Support technique général	numéro vert : 1-866-278-6821
Équateur	Support technique général	numéro vert : 999-119
Espagne (Madrid) Indicatif international : 00 Indicatif national : 34 Indicatif de la ville : 91	Site Web : <a href="http://support.euro.dell.com">support.euro.dell.com</a> <b>Grand public et PME</b> Support technique Service clientèle Ventes Standard Fax <b>Grandes entreprises</b> Support technique Service clientèle Standard Fax	902 100 130 902 118 540 902 118 541 902 118 541 902 118 539 902 100 130 902 115 236 91 722 92 00 91 722 95 83

<b>Pays (Ville) Indicatifs d'accès international, national et de la ville</b>	<b>Nom de département ou zone de service, site Web et adresse e-mail</b>	<b>Indicatifs de zone, numéros locaux et numéros verts</b>
États-Unis (Austin, Texas) Indicatif international : 011 Indicatif national : 1	Service d'état des commandes automatisé AutoTech (ordinateurs portables et de bureau) Support matériel et garantie (téléviseurs, imprimantes et projecteurs Dell) pour la clientèle relationnelle <b>Support consommateur</b> (Activités à domicile et activités professionnelles à domicile) pour tous les autres produits Dell Service clientèle Clients du programme d'achats par les employés (EPP) Site Web des services financiers : <b>www.dellfinancialservices.com</b> Services financiers (leasing/prêts) Services financiers (Comptes privilégiés Dell [DPA]) <b>Secteur privé</b> Support et Service clientèle Clients du programme d'achats par les employés (EPP) Support pour les imprimantes et les projecteurs <b>Public</b> (gouvernement, enseignement et services de la santé) Support et Service clientèle Clients du programme d'achats par les employés (EPP) Ventes Dell  Points de vente Dell (ordinateurs Dell recyclés) Ventes de logiciels et de périphériques Ventes de pièces au détail Service étendu et ventes sous garantie Fax Services Dell pour les sourds, les malentendants ou les personnes ayant des problèmes d'élocution	numéro vert : 1-800-433-9014 numéro vert : 1-800-247-9362 numéro vert 1-877-459-7298  numéro vert : 1-800-624-9896  numéro vert : 1-800-624-9897 numéro vert : 1-800-695-8133  numéro vert : 1-877-577-3355 numéro vert : 1-800-283-2210  numéro vert : 1-800-456-3355 numéro vert : 1-800-695-8133  numéro vert : 1-877-459-7298 numéro vert : 1-800-456-3355 numéro vert : 1-800-695-8133  numéro vert : 1-800-289-3355 ou numéro vert : 1-800-879-3355 numéro vert : 1-888-798-7561 numéro vert : 1-800-671-3355 numéro vert : 1-800-357-3355 numéro vert : 1-800-247-4618 numéro vert : 1-800-727-8320 numéro vert : 1-877-DELLTY (1-877-335-5889)

<b>Pays (Ville) Indicatifs d'accès international, national et de la ville</b>	<b>Nom de département ou zone de service, site Web et adresse e-mail</b>	<b>Indicatifs de zone, numéros locaux et numéros verts</b>
<b>Finlande (Helsinki)</b>	Site Web : <a href="http://support.euro.dell.com">support.euro.dell.com</a>	
Indicatif international : 990	Support technique	09 253 313 60
Indicatif national : 358	Service clientèle	09 253 313 38
Indicatif de la ville : 9	Fax	09 253 313 99
	Standard	09 253 313 00
<b>France (Paris) (Montpellier)</b>	Site Web : <a href="http://support.euro.dell.com">support.euro.dell.com</a>	
Indicatif international : 00	<b>Grand public et PME</b>	
Indicatif national : 33	Support technique spécifique aux ordinateurs portables XPS	0825387129
Indicatifs de la ville : (1)(4)	Support technique pour tous les autres ordinateurs Dell	0825 387 270
	Service clientèle	0825 823 833
	Standard	0825 004 700
	Standard (appels extérieurs à la France)	04 99 75 40 00
	Ventes	0825 004 700
	Fax	0825 004 701
	Fax (appels extérieurs à la France)	04 99 75 40 01
	<b>Grandes entreprises</b>	
	Support technique	0825 004 719
	Service clientèle	0825 338 339
	Standard	01 55 94 71 00
	Ventes	01 55 94 71 00
	Fax	01 55 94 71 01
<b>Grèce</b>	Site Web : <a href="http://support.euro.dell.com">support.euro.dell.com</a>	
Indicatif international : 00	Support technique	00800-44 14 95 18
Indicatif national : 30	Support technique Gold Service	00800-44 14 00 83
	Standard	2108129810
	Standard Gold Service	2108129811
	Ventes	2108129800
	Fax	2108129812
<b>Grenade</b>	Support technique général	numéro vert : 1-866-540-3355
<b>Guatemala</b>	Support technique général	1-800-999-0136
<b>Guyane</b>	Support technique général	numéro vert : 1-877-270-4609

<b>Pays (Ville) Indicatifs d'accès international, national et de la ville</b>	<b>Nom de département ou zone de service, site Web et adresse e-mail</b>	<b>Indicatifs de zone, numéros locaux et numéros verts</b>
Hong Kong Indicatif international : 001 Indicatif national : 852	Site Web : support.ap.dell.com E-mail (Support technique) : HK_support@Dell.com Support technique (Dimension et Inspiron) Support technique (OptiPlex, Latitude et Dell Precision) Support technique (PowerApp™, PowerEdge™, PowerConnect™ et PowerVault™) Service clientèle Comptes grandes entreprises Programmes clients internationaux Division des moyennes entreprises Division du grand public et des PME	2969 3188 2969 3191 2969 3196 3416 0910 3416 0907 3416 0908 3416 0912 2969 3105
Îles Caïmans	Support technique général	1-800-805-7541
Îles Turks et Caïcos	Support technique général	numéro vert : 1-866-540-3355
Îles Vierges Britanniques	Support technique général	numéro vert : 1-866-278-6820
Îles Vierges (États-Unis)	Support technique général	1-877-673-3355
Inde	E-mail : india_support_desktop@dell.com india_support_notebook@dell.com india_support_Server@dell.com Support technique  Ventes (Comptes grandes entreprises) Ventes (Grand public et PME)	1600338045 et 1600448046 1600 33 8044 1600 33 8046

<b>Pays (Ville) Indicatifs d'accès international, national et de la ville</b>	<b>Nom de département ou zone de service, site Web et adresse e-mail</b>	<b>Indicatifs de zone, numéros locaux et numéros verts</b>
Irlande (Cherrywood) Indicatif international : 00 Indicatif national : 353 Indicatif de la ville : 1	Site Web : support.euro.dell.com	
	E-mail : dell_direct_support@dell.com	
	Support technique spécifique aux ordinateurs portables XPS	1850 200 722
	Support technique pour tous les autres ordinateurs Dell	1850 543 543
	Support technique pour le Royaume-Uni (interne au Royaume-Uni uniquement)	0870 908 0800
	Service clientèle pour les particuliers	01 204 4014
	Service clientèle pour les petites entreprises	01 204 4014
	Service clientèle pour le Royaume-Uni (interne au Royaume-Uni uniquement)	0870 906 0010
	Service clientèle pour les entreprises	1850 200 982
	Service clientèle pour les entreprises (interne au Royaume-Uni uniquement)	0870 907 4499
	Ventes pour l'Irlande	01 204 4444
	Ventes pour le Royaume-Uni (interne au Royaume-Uni uniquement)	0870 907 4000
	Fax des relations ventes Standard	01 204 0103 01 204 4444
Italie (Milan) Indicatif international : 00 Indicatif national : 39 Indicatif de la ville : 02	Site Web : support.euro.dell.com	
	<b>Grand public et PME</b>	
	Support technique	02 577 826 90
	Service clientèle	02 696 821 14
	Fax	02 696 821 13
	Standard	02 696 821 12
	<b>Grandes entreprises</b>	
	Support technique	02 577 826 90
	Service clientèle	02 577 825 55
	Fax	02 575 035 30
Standard	02 577 821	
Jamaïque	Support technique général (appel à partir de la Jamaïque uniquement)	1-800-682-3639

<b>Pays (Ville) Indicatifs d'accès international, national et de la ville</b>	<b>Nom de département ou zone de service, site Web et adresse e-mail</b>	<b>Indicatifs de zone, numéros locaux et numéros verts</b>
<b>Japon (Kawasaki)</b>	Site Web : <a href="http://support.jp.dell.com">support.jp.dell.com</a>	
Indicatif international : 001	Support technique (serveurs)	numéro vert : 0120-198-498
Indicatif national : 81	Support technique à l'extérieur du Japon (serveurs)	81-44-556-4162
Indicatif de la ville : 44	Support technique (Dimension et Inspiron)	numéro vert : 0120-198-226
	Support technique à l'extérieur du Japon (Dimension et Inspiron)	81-44-520-1435
	Support technique (Dell Precision, OptiPlex et Latitude)	numéro vert : 0120-198-433
	Support technique à l'extérieur du Japon (Dell Precision, OptiPlex et Latitude)	81-44-556-3894
	Support technique (PDA, projecteurs, imprimantes, routeurs)	numéro vert : 0120-981-690
	Support technique en dehors du Japon (PDA, projecteurs, imprimantes, routeurs)	81-44-556-3468
	Service Faxbox	044-556-3490
	Service de commandes automatisé 24 heures sur 24	044-556-3801
	Service clientèle	044-556-4240
	Division Ventes aux entreprises (jusqu'à 400 employés)	044-556-1465
	Division Ventes aux Comptes privilégiés (plus de 400 employés)	044-556-3433
	Ventes aux Comptes grandes entreprises (plus de 3500 employés)	044-556-3430
	Ventes secteur public (agences gouvernementales, établissements d'enseignement et institutions médicales)	044-556-1469
	Segment International - Japon	044-556-3469
	Utilisateur individuel	044-556-1760
	Standard	044-556-4300
<b>La Barbade</b>	Support technique général	1-800-534-3066
<b>Luxembourg</b>	Site Web : <a href="http://support.euro.dell.com">support.euro.dell.com</a>	
Indicatif international : 00	Support technique	342 08 08 075
Indicatif national : 352	Ventes aux grand public et PME	+32 (0)2 713 15 96
	Ventes aux grandes entreprises	26 25 77 81
	Service clientèle	+32 (0)2 481 91 19
	Fax	26 25 77 82

<b>Pays (Ville) Indicatifs d'accès international, national et de la ville</b>	<b>Nom de département ou zone de service, site Web et adresse e-mail</b>	<b>Indicatifs de zone, numéros locaux et numéros verts</b>
Macao Indicatif national : 853	Support technique Service clientèle (Xiamen, Chine) Ventes aux particuliers (Xiamen, Chine)	numéro vert : 0800 105 34 160 910 29 693 115
Malaisie (Penang) Indicatif international : 00 Indicatif national : 60 Indicatif de la ville : 4	Site Web : <a href="http://support.ap.dell.com">support.ap.dell.com</a> Support technique (Dell Precision, OptiPlex et Latitude) Support technique (Dimension, Inspiron et Électronique et accessoires) Support technique (PowerApp, PowerEdge, PowerConnect et PowerVault) Service clientèle Ventes aux particuliers Ventes aux grandes entreprises	numéro vert : 1 800 880 193 numéro vert : 1 800 881 306 numéro vert : 1800 881 386 numéro vert : 1800 881 306 (option 6) numéro vert : 1 800 888 202 numéro vert : 1 800 888 213
Mexique Indicatif international : 00 Indicatif national : 52	Support technique clients Ventes Service clientèle Groupe principal	001-877-384-8979 ou 001-877-269-3383 50-81-8800 ou 01-800-888-3355 001-877-384-8979 ou 001-877-269-3383 50-81-8800 ou 01-800-888-3355
Montserrat Nicaragua	Support technique général Support technique général	numéro vert : 1-866-278-6822 001-800-220-1006
Norvège (Lysaker) Indicatif international : 00 Indicatif national : 47	Site Web : <a href="http://support.euro.dell.com">support.euro.dell.com</a> Support technique spécifique aux ordinateurs portables XPS Support technique pour tous les autres ordinateurs Dell Suivi clientèle Service clientèle pour le grand public et les PME Standard Standard Fax	815 35 043 671 16882 671 17575 23162298 671 16800 671 16865
Nouvelle-Zélande Indicatif international : 00 Indicatif national : 64	Site Web : <a href="http://support.ap.dell.com">support.ap.dell.com</a> E-mail : <a href="mailto:support.ap.dell.com/contactus">support.ap.dell.com/contactus</a> Support technique général	0800 441 567



<b>Pays (Ville) Indicatifs d'accès international, national et de la ville</b>	<b>Nom de département ou zone de service, site Web et adresse e-mail</b>	<b>Indicatifs de zone, numéros locaux et numéros verts</b>
Panama	Support technique général	001-800-507-0962
Pays-Bas (Amsterdam)	Site Web : <a href="http://support.euro.dell.com">support.euro.dell.com</a>	
Indicatif international : 00	Support technique spécifique aux ordinateurs portables XPS	020 674 45 94
Indicatif national : 31	Support technique pour tous les autres ordinateurs Dell	020 674 45 00
Indicatif de la ville : 20	Fax du support technique	020 674 47 66
	Service clientèle pour le grand public et les PME	020 674 42 00
	Suivi clientèle	020 674 43 25
	Ventes aux grand public et PME	020 674 55 00
	Relations ventes	020 674 50 00
	Fax des ventes aux grand public et PME	020 674 47 75
	Fax des relations ventes	020 674 47 50
	Standard	020 674 50 00
	Fax du standard	020 674 47 50
Pays du Pacifique et du Sud-est Asiatique	Support technique, service clientèle et ventes (Penang, Malaisie)	604 633 4810
Pérou	Support technique général	0800-50-669
Pologne (Varsovie)	Site Web : <a href="http://support.euro.dell.com">support.euro.dell.com</a>	
Indicatif international : 011	E-mail : <a href="mailto:pl_support_tech@dell.com">pl_support_tech@dell.com</a>	
Indicatif national : 48	Service clientèle (téléphone)	57 95 700
Indicatif de la ville : 22	Service clientèle	57 95 999
	Ventes	57 95 999
	Service clientèle (Fax)	57 95 806
	Réception (Fax)	57 95 998
	Standard	57 95 999
Porto Rico	Support technique général	1 800 805-7545
Portugal	Site Web : <a href="http://support.euro.dell.com">support.euro.dell.com</a>	
Indicatif international : 00	Support technique	707200149
Indicatif national : 351	Service clientèle	800 300 413
	Ventes	800 300 410 ou 800 300 411 ou 800 300 412 ou 21 422 07 10
	Fax	21 424 01 12
République Dominicaine	Support technique général	1-800-148-0530

<b>Pays (Ville) Indicatifs d'accès international, national et de la ville</b>	<b>Nom de département ou zone de service, site Web et adresse e-mail</b>	<b>Indicatifs de zone, numéros locaux et numéros verts</b>
République Tchèque (Prague) Indicatif international : 00 Indicatif national : 420	Site Web : support.euro.dell.com E-mail : czech_dell@dell.com Support technique Service clientèle Fax Télécopieur pour support technique Standard	22537 2727 22537 2707 22537 2714 22537 2728 22537 2711
Royaume-Uni (Bracknell) Indicatif international : 00 Indicatif national : 44 Indicatif de la ville : 1344	Site Web : support.euro.dell.com Site Web du Service clientèle : support.euro.dell.com/uk/en/ECare/Form/Home.asp E-mail : dell_direct_support@dell.com Support technique (Entreprises/Comptes privilégiés/Division Comptes privilégiés [plus de 1000 employés]) Support technique spécifique aux ordinateurs portables XPS Support technique (direct et général) pour tous les autres produits Dell Service clientèle Comptes internationaux Service clientèle pour le grand public et les PME Service clientèle pour les entreprises Service clientèle pour les comptes privilégiés (500–5000 employés) Service clientèle Gouvernement central Service clientèle Administration locale et Enseignement Service clientèle (Santé) Ventes aux grand public et PME Ventes aux grandes entreprises/secteur public Fax pour le grand public et les PME	0870 908 0500 0870 366 4180 0870 908 0800 01344 373 186 0870 906 0010 01344 373 185 0870 906 0010 01344 373 193 01344 373 199 01344 373 194 0870 907 4000 01344 860 456 0870 907 4006
Salvador	Support technique général	01-899-753-0777

<b>Pays (Ville) Indicatifs d'accès international, national et de la ville</b>	<b>Nom de département ou zone de service, site Web et adresse e-mail</b>	<b>Indicatifs de zone, numéros locaux et numéros verts</b>
Singapour (Singapour) Indicatif international : 005 Indicatif national : 65	Site Web : <a href="http://support.ap.dell.com">support.ap.dell.com</a> Support technique (Dimension, Inspiron et Électronique et accessoires) Support technique (OptiPlex, Latitude et Dell Precision) Support technique (PowerApp, PowerEdge, PowerConnect et PowerVault) Service clientèle Ventes aux particuliers Ventes aux grandes entreprises	numéro vert : 1800 394 7430 numéro vert : 1800 394 7488 numéro vert : 1800 394 7478 numéro vert : 1 800 394 7430 (option 6) numéro vert : 1 800 394 7412 numéro vert : 1 800 394 7419
Slovaquie (Prague) Indicatif international : 00 Indicatif national : 421	Site Web : <a href="http://support.euro.dell.com">support.euro.dell.com</a> E-mail : <a href="mailto:czech_dell@dell.com">czech_dell@dell.com</a> Support technique Service clientèle Fax Fax du Support technique Standard (Ventes)	02 5441 5727 420 22537 2707 02 5441 8328 02 5441 8328 02 5441 7585
St- Kitts-et-Nevis	Support technique général	numéro vert : 1-877-441-4731
St- Vincent-et-les Grenadines	Support technique général	numéro vert : 1-877-270-4609
Ste- Lucie	Support technique général	1-800-882-1521
Suède (Upplands Vasby) Indicatif international : 00 Indicatif national : 46 Indicatif de la ville : 8	Site Web : <a href="http://support.euro.dell.com">support.euro.dell.com</a> Support technique spécifique aux ordinateurs portables XPS Support technique pour tous les autres ordinateurs Dell Suivi clientèle Service clientèle pour le grand public et les PME Support du programme d'achats par les employés (EPP, Employee Purchase Program) Fax du support technique Ventes	0771 340 340 08 590 05 199 08 590 05 642 08 587 70 527 20 140 14 44 08 590 05 594 08 590 05 185

<b>Pays (Ville) Indicatifs d'accès international, national et de la ville</b>	<b>Nom de département ou zone de service, site Web et adresse e-mail</b>	<b>Indicatifs de zone, numéros locaux et numéros verts</b>
Suisse (Genève) Indicatif international : 00 Indicatif national : 41 Indicatif de la ville : 22	Site Web : <a href="http://support.euro.dell.com">support.euro.dell.com</a> E-mail : <a href="mailto:Tech_support_central_Europe@dell.com">Tech_support_central_Europe@dell.com</a> Support technique spécifique aux ordinateurs portables XPS Support technique (grand public et PME) pour tous les autres produits Dell Support technique (entreprises) Service clientèle (grand public et PME) Service clientèle (entreprises) Fax Standard	0848 33 88 57 0844 811 411 0844 822 844 0848 802 202 0848 821 721 022 799 01 90 022 799 01 01
Taiwan Indicatif international : 002 Indicatif national : 886	Site Web : <a href="http://support.ap.dell.com">support.ap.dell.com</a> E-mail : <a href="mailto:ap_support@dell.com">ap_support@dell.com</a> Support technique (OptiPlex, Latitude, Inspiron, Dimension et Électronique et accessoires) Support technique (PowerApp, PowerEdge, PowerConnect et PowerVault) Service clientèle Ventes aux particuliers Ventes aux grandes entreprises	numéro vert : 00801 86 1011 numéro vert : 00801 60 1256 numéro vert : 00801 60 1250 (option 5) numéro vert : 00801 65 1228 numéro vert : 00801 651 227
Thaïlande Indicatif international : 001 Indicatif national : 66	Site Web : <a href="http://support.ap.dell.com">support.ap.dell.com</a> Support technique (OptiPlex, Latitude et Dell Precision) Support technique (PowerApp, PowerEdge, PowerConnect et PowerVault) Service clientèle Ventes aux grandes entreprises Ventes aux particuliers	numéro vert : 1800 0060 07 numéro vert : 1800 0600 09 numéro vert : 1800 006 007 (option 7) numéro vert : 1800 006 009 numéro vert : 1800 006 006
Trinité/Tobago	Support technique général	1-800-805-8035
Uruguay	Support technique général	numéro vert : 000-413-598-2521
Venezuela	Support technique général	8001-3605

# Glossaire

Les termes répertoriés dans ce glossaire ne sont fournis qu'à titre informatif et ne décrivent pas obligatoirement les fonctions incluses avec votre ordinateur particulier.

## A

**ACPI** — Advanced Configuration and Power Interface — Spécification de gestion de l'alimentation qui permet aux systèmes d'exploitation Microsoft® Windows® de placer l'ordinateur en mode Veille ou Mise en veille prolongée afin de conserver l'énergie électrique attribuée à chaque périphérique connecté à l'ordinateur.

**adressage de mémoire** — Processus permettant à l'ordinateur d'attribuer des adresses mémoire à des emplacements physiques au démarrage. Les périphériques et les logiciels peuvent ensuite déterminer les informations auxquelles le microprocesseur peut accéder.

**adresse E/S** — Adresse RAM associée à un périphérique spécifique (un connecteur série, un connecteur parallèle ou une baie d'extension) et qui permet au microprocesseur de communiquer avec ce périphérique.

**adresse mémoire** — Emplacement spécifique où les données sont stockées temporairement dans la mémoire RAM.

**AGP** — Accelerated Graphics Port — Port graphique dédié allouant de la mémoire système à utiliser pour les tâches liées à la vidéo. Le port AGP permet d'obtenir une image vidéo de haute qualité avec des couleurs fidèles grâce à une interface très rapide entre le circuit vidéo et la mémoire de l'ordinateur.

**AHCI** — Advanced Host Controller Interface — Interface du contrôleur hôte d'un disque dur SATA qui permet au pilote de stockage d'activer des technologies telles que Native Command Queuing (NCQ) et l'enfichage à chaud.

**ALS** — capteur d'éclairage ambiant.

**ASF** — Alert Standards Format — Standard permettant de définir un mécanisme de sorte à signaler les alertes matérielles et logicielles à une console de gestion. La norme ASF est conçue pour être indépendante des plates-formes et des systèmes d'exploitation.

**autonomie de la batterie** — Nombre de minutes ou d'heures durant lesquelles la batterie d'un ordinateur portable peut alimenter l'ordinateur.

## B

**baie de média** — Logement qui prend en charge des périphériques, tels qu'un lecteur optique, une seconde batterie ou un module TravelLite™ de Dell.

**baie modulaire** — Voir *baie de média*.

**BIOS** — Basic Input/Output System — Programme (ou utilitaire) qui joue le rôle d'interface entre le matériel informatique et le système d'exploitation. Ne modifiez les paramètres de ce programme que si vous connaissez avec exactitude les effets de chacun d'eux sur l'ordinateur. Appelé également *programme de configuration du système*.

**bit** — Unité de donnée la plus petite pouvant être interprétée par l'ordinateur.

**bps** — Bits per second (bits par seconde) — Unité standard de mesure de la vitesse de transmission de données.

**BTU** — British Thermal Unit (unité thermique britannique) — Mesure de sortie de chaleur.

**bus** — Passerelle pour les communications entre les composants de votre ordinateur.

**bus local** — Bus de données permettant une transmission rapide des données entre les périphériques et le microprocesseur.

## C

**C** — Celsius — Système de mesure des températures où 0° est le point de congélation et 100° le point d'ébullition de l'eau.

**CA** — Courant alternatif — Forme d'électricité qui alimente votre ordinateur lorsque vous branchez le câble d'alimentation de l'adaptateur secteur sur une prise électrique.

**capteur infrarouge** — Port permettant de transférer des données entre l'ordinateur et des périphériques compatibles infrarouge sans utiliser de connexion câblée.

**camet** — Document international des douanes qui facilite les importations temporaires dans les pays étrangers. Appelé également *passport de marchandises*.

**carte à puce** — Carte qui incorpore un microprocesseur et une puce mémoire. Les cartes à puce permettent d'identifier un utilisateur sur des ordinateurs équipés de telles cartes.

**carte d'extension** — Carte installée dans un logement d'extension sur la carte système de certains ordinateurs et qui permet d'augmenter les capacités de l'ordinateur. Il peut s'agir d'une carte vidéo, modem ou son.

**carte ExpressCard** — Carte d'E/S amovible conforme à la norme PCMCIA. Les cartes modem et les cartes réseau sont des cartes ExpressCard courantes. Les cartes ExpressCard prennent en charge les standards PCI Express et USB 2.0.

**carte PC** — Carte d'E/S amovible conforme à la norme PCMCIA. Les cartes modem et les cartes réseau sont des cartes PC courantes.

**carte PC étendue** — Carte PC qui dépasse du logement de carte PC lorsqu'elle est installée.

**carte réseau** — Puce qui offre des fonctions réseau. Un ordinateur peut comprendre une carte réseau sur sa carte système ou il peut contenir une carte PC sur laquelle se trouve un adaptateur intégré. Une carte réseau est aussi appelée *NIC* (Network Interface Controller [contrôleur d'interface réseau]).

**carte système** — Carte à circuit imprimé principale de votre ordinateur. Appelée également *carte mère*.

**CD amorceable** — CD pouvant être utilisé pour démarrer votre ordinateur. Au cas où votre disque dur serait endommagé ou votre ordinateur infecté par un virus, assurez-vous d'avoir toujours à disposition un CD ou une disquette amorceable. Le CD *Drivers and Utilities* ou le CD *ResourceCD* sont des CD amorceables.

**CD-R** — CD Recordable — Version enregistrable d'un CD. Des données ne peuvent être enregistrées qu'une seule fois sur un CD enregistrable. Une fois enregistrées, les données ne peuvent être ni effacées ni écrasées.

**CD-RW** — CD ReWritable — Version réinscriptible d'un CD. Vous pouvez enregistrer des données sur un CD-RW, puis les effacer et les réécrire.

**COA** — Certificate of Authenticity (certificat d'authenticité) — Code alphanumérique Windows inscrit sur une étiquette sur votre ordinateur. Appelé également *Product Key* (Clé de produit) ou *Product ID* (Identification produit).

**code de service express** — Code numérique inscrit sur une étiquette sur votre ordinateur Dell™. Utilisez le code de service express lorsque vous contactez Dell pour obtenir une assistance technique. Le code de service express n'est pas nécessairement disponible dans tous les pays.

**combinaison de touches** — Commande nécessitant une pression simultanée sur plusieurs touches.

**connecteur DIN** — Connecteur rond à 6 broches conforme aux normes DIN (Deutsche Industrie-Norm), généralement utilisé pour connecter des connecteurs de câbles de souris ou de clavier PS/2.

**connecteur parallèle** — Port d'E/S souvent utilisé pour connecter une imprimante parallèle à l'ordinateur. Appelé également *port LPT*.

**connecteur série** — Port d'E/S souvent utilisé pour connecter des périphériques comme des organisateurs ou des appareils photo numériques sur votre ordinateur.

**contrôleur** — Puce qui contrôle le transfert de données entre le microprocesseur et la mémoire ou entre le microprocesseur et les périphériques.

**contrôleur vidéo** — Circuits de la carte vidéo ou de la carte système (sur les ordinateurs dotés d'un contrôleur vidéo intégré) qui fournissent, en association avec l'écran ou un moniteur externe, les fonctions vidéo, de votre ordinateur.

**CRIMM** — Continuity Rambus In-line Memory Module — Module ne disposant pas de puces de mémoire, utilisé pour remplir les emplacements RIMM inutilisés.

**curseur** — Marqueur sur l'écran qui indique l'emplacement de la prochaine action du clavier, de la tablette tactile ou de la souris. Il s'agit généralement d'une ligne clignotante, d'un caractère de soulignement ou d'une petite flèche.

## D

**DIMM** — dual in-line memory module — Carte à circuits imprimés dotée de puces de mémoire qui se connecte au module de mémoire sur la carte mère.

**disquette amorçable** — Disquette pouvant être utilisée pour démarrer votre ordinateur. Au cas où votre disque dur serait endommagé ou votre ordinateur infecté par un virus, assurez-vous d'avoir toujours à disposition un CD ou une disquette amorçable.

**dissipateur de chaleur** — Plaque en métal sur certains microprocesseurs qui permet de dissiper la chaleur.

**DMA** — Direct Memory Access (accès direct à la mémoire) — Canal permettant à certains types de transferts de données entre la mémoire RAM et un périphérique d'éviter de passer par le microprocesseur.

**DMTF** — Distributed Management Task Force — Consortium de compagnies représentant des fournisseurs de matériel et de logiciel développant des normes de gestion pour les environnements réseau, Internet, de bureau et d'entreprise distribués.

**domaine** — Groupe d'ordinateurs, de programmes et de périphériques sur un réseau administrés en tant qu'unité avec des règles et des procédures communes afin d'être utilisés par un groupe d'utilisateurs donné. Les utilisateurs doivent se connecter au domaine pour avoir accès aux ressources.

**dossier** — Terme utilisé pour décrire l'espace sur une disquette ou un disque dur sur lequel des fichiers sont organisés et regroupés. Les fichiers d'un dossier peuvent être affichés et classés de différentes façons, par exemple par ordre alphabétique, par date ou par taille.

**double cœur** — Technologie Intel® où deux unités informatiques physiques se trouvent au sein d'un seul processeur, augmentant ainsi la puissance de calcul et la capacité multitâche.

**DRAM** — Dynamic Random Access Memory (mémoire dynamique à accès aléatoire) — Mémoire qui stocke des informations dans les circuits intégrés contenant des condensateurs.

**DSL** — Digital Subscriber Line — Technologie offrant une connexion Internet constante et à haute vitesse par l'intermédiaire d'une ligne téléphonique analogique.

**durée de vie d'une batterie** — Nombre d'années durant lesquelles la batterie d'un ordinateur portable peut être rechargée.

**DVD-R** — DVD recordable (DVD enregistrable) — Version enregistrable d'un DVD. Des données ne peuvent être enregistrées qu'une seule fois sur un DVD enregistrable. Une fois enregistrées, les données ne peuvent être ni effacées ni écrasées.

**DVD+RW** — DVD réinscriptible — Version réinscriptible d'un DVD. Vous pouvez enregistrer des données sur un DVD+RW, puis les effacer et les réécrire. (La technologie DVD+RW diffère de la technologie DVD-RW.)

**DVI** — digital video interface (interface vidéo numérique) — Norme de transmission numérique entre un ordinateur et un écran vidéo numérique.

## E

**ECC** — Error Checking and Correction (code de vérification et de correction d'erreur) — Type de mémoire qui inclut des circuits spéciaux pour tester l'exactitude des données lorsqu'elles passent par la mémoire.

**ECP** — Extended Capabilities Port — Connecteur parallèle permettant de transmettre des données de manière bidirectionnelle. Similaire à EPP, le port ECP utilise l'accès direct à la mémoire pour transférer des données et améliore généralement les performances.

**éditeur de texte** — Programme utilisé pour créer et modifier les fichiers contenant uniquement du texte ; par exemple, le Bloc-notes de Windows utilise un éditeur de texte. En général, les éditeurs de texte n'offrent pas les fonctions de renvoi à la ligne automatique ou de mise en forme (option permettant de souligner, de changer les polices, etc.).

**EIDE** — Enhanced Integrated Device Electronics (électronique de périphérique intégré améliorée) — Version améliorée de l'interface IDE pour les disques durs et les lecteurs de CD.

**EMI** — Electromagnetic Interference (interférence électromagnétique) — Interférences électriques causées par radiation électromagnétique.

**ENERGY STAR®** — Exigences de l'agence EPA (Environmental Protection Agency) permettant de diminuer la consommation globale d'électricité.

**EPP** — Enhanced Parallel Port — Connecteur parallèle permettant de transmettre des données de manière bidirectionnelle.

**E/S** — Entrée/Sortie — Opération ou périphérique entrant et extrayant des données de votre ordinateur. Les claviers et les imprimantes sont des périphériques d'E/S.

**ESD** — ElectroStatic Discharge (décharge électrostatique) — Brève décharge d'électricité statique. Ce type de décharge peut endommager les circuits intégrés du matériel informatique et de communication.

## F

**Fahrenheit** — Système de mesure des températures où 32° correspond au point de congélation et 212° au point d'ébullition de l'eau.

**FBD** — fully-buffered DIMM — DIMM munie de puces DRAM DDR2 et d'une mémoire tampon avancée (Advanced Memory Buffer [AMB]) permettant d'accélérer la communication entre les puces SDRAM DDR2 et le système.

**FCC** — Federal Communications Commission (Commission fédérale des communications, aux États-Unis) — Bureau américain responsable de l'application de réglementations relatives aux communications qui évalue la quantité de radiations pouvant être émise par les ordinateurs et autres équipements électroniques.

**fichier «Lisez-moi»** — Fichier texte livré avec un logiciel ou du matériel. En général, les fichiers «Lisez-moi» fournissent des informations sur l'installation et décrivent les améliorations ou corrections apportées au produit qui n'ont pas encore été documentées.

**formatage** — Processus qui prépare un disque pour le stockage des fichiers. Lorsqu'un lecteur ou disque est formaté, les informations existantes sur ce lecteur ou disque sont perdues.

**FSB** — Front Side Bus (bus frontal) — Canal de données et interface physique entre le microprocesseur et la mémoire RAM.

**FTP** — File Transfer Protocol (protocole de transfert de fichiers) — Protocole Internet standard utilisé pour échanger des fichiers entre des ordinateurs connectés à Internet.

## G

**G** — Gravité — Mesure de poids et de force.

**GHz** — Gigahertz — Unité de mesure de fréquence égale à un milliard de Hz ou à mille MHz. La vitesse des microprocesseurs, des bus et des interfaces des ordinateurs est généralement mesurée en GHz.

**Go** — Giga-octet — Unité de stockage de données égale à 1024 Mo (1 073 741 824 octets). Ce terme est souvent arrondi à 1 000 000 000 octets lorsqu'il fait référence à la capacité de stockage d'un disque dur.

**GUI** — Graphical User Interface (interface graphique utilisateur) — Logiciel interagissant avec l'utilisateur à l'aide de menus, de fenêtres et d'icônes. La plupart des programmes fonctionnant avec les systèmes d'exploitation Microsoft Windows ont des interfaces graphiques utilisateur.

## H

**HTTP** — Hypertext Transfer Protocol — Protocole d'échange de fichiers entre des ordinateurs connectés à Internet.

**Hyper-Threading** — L'Hyper-Threading est une technologie Intel qui améliore les performances globales de l'ordinateur en permettant à un même processeur de fonctionner comme deux processeurs logiques, capables d'exécuter certaines tâches simultanément.

**Hz** — Hertz — Unité de mesure de fréquence égale à 1 cycle par seconde. La vitesse de fonctionnement des ordinateurs et des périphériques électroniques est souvent mesurée en kilohertz (kHz), mégahertz (MHz), gigahertz (GHz) ou térahertz (THz).

## I

**IC** — circuit intégré — Semi-conducteur ou puce sur lesquels sont fabriqués des milliers ou des millions de minuscules composants électroniques destinés aux équipements informatiques, audio et vidéo.

**IDE** — Integrated Drive Electronics (électronique d'unité intégrée) — Interface pour les périphériques de stockage en masse dans laquelle le contrôleur est intégré à l'unité de disque dur ou au lecteur de CD.



**IEEE 1394** — Institute of Electrical and Electronics Engineers, Inc. — Bus série à hautes performances utilisé pour connecter des périphériques compatibles IEEE 1394 tels que les appareils numériques et les lecteurs DVD à l'ordinateur.

**intégré** — Fait généralement référence aux composants physiquement situés sur la carte système de l'ordinateur. Synonyme d'*incorporé*.

**IrDA** — Infrared Data Association — Organisme en charge de la création de normes internationales pour les communications infrarouge.

**IRQ** — Interrupt Request (requête d'interruption) — Passerelle électronique associée à un périphérique spécifique et qui permet à ce dernier de communiquer avec le microprocesseur. Une IRQ doit être attribuée à chaque périphérique. Bien que deux périphériques puissent partager la même affectation d'IRQ, ils ne peuvent pas fonctionner simultanément.

**ISP** — Internet service provider (fournisseur d'accès Internet) — Société qui vous permet d'accéder à son serveur hôte afin de vous connecter directement à Internet, d'envoyer et de recevoir des messages électroniques et d'accéder à des sites Web. Le fournisseur d'accès Internet (FAI) vous attribue un progiciel, un nom d'utilisateur et des numéros de téléphone d'accès contre un paiement.

## K

**Kb** — Kilobit — Unité de données égale à 1024 bits. Mesure de la capacité des circuits intégrés de mémoire.

**kHz** — Kilohertz — Unité de mesure de fréquence égale à 1000 Hz.

**Ko** — Kilo-octet — Unité de données égale à 1024 octets mais souvent considérée comme étant égale à 1000 octets.

## L

**LAN** — Local Area Network (réseau local) — Réseau informatique couvrant une petite zone. Un réseau local est généralement limité à un seul bâtiment ou à plusieurs bâtiments avoisinants. Un LAN peut être connecté à un autre réseau local sur n'importe quelle distance par des lignes téléphoniques et des ondes radioélectriques pour constituer un réseau étendu (WAN, Wide Area Network).

**LCD** — Liquid Crystal Display (affichage à cristaux liquides) — Technologie utilisée pour les écrans plats et ceux des ordinateurs portables.

**lecteur de CD-RW** — Lecteur qui peut lire les CD et écrire sur des disques réinscriptibles (CD-RW) et des disques enregistrables (CD-R). On peut écrire plusieurs fois sur des CD-RW, tandis que les CD-R ne permettent qu'une seule inscription.

**lecteur de CD-RW/DVD** — Lecteur, parfois appelé lecteur combiné, permettant de lire des CD et des DVD, ainsi que d'écrire sur des disques réinscriptibles (CD-RW) et des disques enregistrables (CD-R). On peut écrire plusieurs fois sur des CD-RW, tandis que les CD-R ne permettent qu'une seule inscription.

**lecteur de DVD+RW** — Lecteur permettant de lire les DVD et la plupart des supports CD et d'écrire sur des disques DVD+RW (DVD réinscriptibles).

**lecteur d'empreintes digitales** — Capteur qui utilise les empreintes digitales comme moyen d'authentification de votre identité utilisateur, afin de sécuriser l'ordinateur.

**lecteur optique** — Lecteur qui utilise la technologie optique pour lire ou écrire des données sur des CD, des DVD ou des DVD+RW. Les lecteurs de CD, de DVD, de CD-RW et les lecteurs combinés de CD-RW/DVD sont des exemples de lecteurs optiques.

**lecteur Zip** — Lecteur de disquette à grande capacité développé par Iomega Corporation qui utilise des disquettes amovibles de 3,5 pouces appelées disquettes Zip. Les disquettes Zip sont légèrement plus grandes que les disquettes normales, à peu près deux fois plus épaisses et peuvent contenir jusqu'à 100 Mo de données.

**lecture seule** — Données et/ou fichiers que vous pouvez afficher, mais pas modifier ou supprimer. Un fichier peut être en lecture seule si :

- Il se trouve sur une disquette physiquement protégée en écriture, un CD ou un DVD.
- Il est situé sur un réseau dans un répertoire sur lequel l'administrateur système n'a affecté des droits qu'à certains individus.

**LED** — Light-Emitting Diode (diode électroluminescente) — Composant électronique émettant de la lumière pour indiquer l'état de l'ordinateur.

**logement d'extension** — Connecteur de la carte système (sur certains ordinateurs) dans lequel vous insérez une carte d'extension pour la connecter au bus système.

**logiciel antivirus** — Programme spécialement conçu pour identifier, isoler et/ou supprimer des virus de votre ordinateur.

**LPT** — Line Print Terminal — Désignation d'une connexion parallèle à une imprimante ou à un autre périphérique parallèle.

## M

**Mb** — Mégabit — Mesure de la capacité de la puce de mémoire égale à 1024 Ko.

**Mb/s** — Mégabits par seconde — 1 million de bits par seconde. Cette mesure est en règle générale utilisée pour les vitesses de transmission des réseaux et des modems.

**mémoire** — Zone de stockage de données temporaire dans l'ordinateur. Dans la mesure où les données en mémoire ne sont pas permanentes, il vous est recommandé d'enregistrer fréquemment vos fichiers lorsque vous travaillez ainsi qu'avant d'éteindre l'ordinateur. Un ordinateur peut avoir plusieurs formes de mémoire : la mémoire RAM, la mémoire ROM et la mémoire vidéo. Le terme mémoire est souvent synonyme de mémoire RAM.

**mémoire cache** — Mécanisme spécial de stockage à grande vitesse. Il peut s'agir d'une section réservée de la mémoire principale ou d'un périphérique de stockage rapide indépendant. La mémoire cache permet d'améliorer l'efficacité de nombreuses opérations du microprocesseur.

**mémoire cache L1** — Mémoire cache principale se trouvant dans le microprocesseur.

**mémoire cache L2** — Mémoire cache secondaire pouvant être externe au microprocesseur ou intégrée à l'architecture de celui-ci.

**mémoire vidéo** — Mémoire composée de puces mémoire dédiées aux fonctions vidéo. La mémoire vidéo est en général plus rapide que la mémoire système. La quantité de mémoire vidéo installée a principalement des effets sur le nombre de couleurs qu'un programme peut afficher.

**MHz** — Mégahertz — Mesure de fréquence égale à 1 million de cycles par seconde. La vitesse des microprocesseurs, des bus et des interfaces d'ordinateurs est généralement mesurée en MHz.

**microprocesseur** — Puce d'ordinateur qui interprète et exécute les instructions des programmes. Le microprocesseur est parfois appelé processeur ou unité centrale (UC).

**Mo** — Méga-octet — Unité de stockage de données égale à 1 048 576 octets. 1 Mo est égal à 1024 Ko. Lorsque l'on fait référence à la capacité de stockage d'un disque dur, le terme est souvent arrondi à 1 000 000 octets.

**Mo/s** — Méga-octets par seconde — 1 million d'octets par seconde. Cette mesure est souvent utilisée pour les taux de transfert de données.

**mode de bureau étendu** — Paramètre d'affichage permettant d'utiliser un second moniteur. Appelé également *mode Double affichage*.

**mode Double affichage** — Paramètre d'affichage qui permet d'utiliser un second moniteur. Appelé également *mode de bureau étendu*.

**mode graphique** — Mode vidéo qui peut être défini par le nombre de pixels horizontaux *x*, le nombre de pixels verticaux *y* et le nombre de couleurs *z*. Les modes graphiques peuvent afficher un nombre illimité de formes et de polices.

**mode Mise en veille prolongée** — Mode de gestion de l'alimentation électrique qui enregistre le contenu de la mémoire dans un espace réservé du disque dur, puis arrête l'ordinateur. Quand vous redémarrez l'ordinateur, les informations de la mémoire qui ont été enregistrées sur le disque dur sont automatiquement restaurées.

**mode Veille** — Mode d'économie d'énergie qui arrête toutes les opérations inutiles de l'ordinateur pour économiser de l'énergie.

**mode vidéo** — Mode qui décrit la façon dont le texte et les graphiques sont affichés sur un moniteur. Les logiciels à affichage graphique, tels que les systèmes d'exploitation Windows, s'affichent en modes vidéo définis par le nombre de pixels horizontaux *x*, le nombre de pixels verticaux *y* et le nombre de couleurs *z*. Les logiciels à base de caractères, comme les éditeurs de texte, s'affichent en modes vidéo qui se définissent par le nombre de colonnes *x* et par le nombre de rangées *y*.

**modem** — Dispositif permettant à votre ordinateur de communiquer avec d'autres ordinateurs par l'intermédiaire de lignes téléphoniques analogiques. Il existe trois types de modems : externe, carte PC et interne. Généralement, vous utilisez un modem pour vous connecter à Internet et échanger des messages électroniques.

**module de mémoire** — Petite carte à circuits imprimés, contenant des puces de mémoire, qui se connecte à la carte système.

**module de voyage** — Périphérique en plastique conçu pour être inséré dans la baie modulaire de l'ordinateur portable pour réduire le poids de ce dernier.

**ms** — milliseconde — Mesure de temps égale à un millième de seconde. Le temps d'accès des périphériques de stockage est souvent mesuré en ms.

## N

**NIC** — Voir *carte réseau*.

**ns** — nanoseconde — Mesure de temps égale à un milliardième de seconde.

**numéro de service** — Étiquette de code barre apposée sur l'ordinateur permettant d'identifier ce dernier lorsque vous accédez au support de Dell à l'adresse [support.dell.com](http://support.dell.com) ou lorsque vous appelez le service clientèle ou le support technique de Dell.

**NVRAM** — Nonvolatile Random Access Memory (mémoire rémanente à accès direct) — Type de mémoire qui conserve des données lors de la mise hors tension de l'ordinateur ou en cas de coupure d'alimentation électrique. La mémoire NVRAM permet de conserver les informations de configuration, comme la date, l'heure et d'autres options de configuration du système que vous pouvez définir.

## O

**octet** — Unité de stockage de données de base utilisée par votre ordinateur. Un octet équivaut généralement à 8 bits.

**onduleur** — UPS, Uninterruptible Power Supply — Source d'alimentation de secours utilisée lorsque l'alimentation électrique est coupée ou descend à un niveau de tension inacceptable. Un onduleur permet à l'ordinateur de fonctionner pendant un temps limité en cas de panne d'électricité. Les onduleurs sont en général équipés d'un parasurtenseur et peuvent également offrir des régulations de tension. Les petits systèmes UPS proposent une alimentation par batterie de quelques minutes pour vous permettre d'éteindre l'ordinateur correctement.

## P

**Panneau de configuration** — Utilitaire Windows permettant de modifier les paramètres du système d'exploitation et du matériel : les paramètres d'affichage, par exemple.

**papier peint** — Motif ou image d'arrière-plan du bureau Windows. Vous pouvez changer de papier peint en utilisant le panneau de configuration Windows. Vous pouvez également numériser votre photo préférée et en faire un papier peint.

**parasurtenseur** — Dispositif qui empêche les sautes de tension, pouvant survenir au cours d'orages, par exemple, de pénétrer dans l'ordinateur par l'intermédiaire de la prise secteur. Les parasurtenseurs ne protègent pas de la foudre ou des baisses de tension qui se produisent lorsque la tension descend à plus de 20 pour-cent au-dessous du niveau normal de tension de ligne à courant alternatif.

Les connexions réseau ne peuvent pas être protégées par les parasurtenseurs. Vous devez toujours déconnecter le câble de réseau du connecteur réseau pendant les orages.

**partition** — Zone de stockage physique sur un disque dur affectée à une ou plusieurs zones de stockage logique appelées unités logiques. Chaque partition peut contenir plusieurs lecteurs logiques.

**PCI** — Peripheral Component Interconnect — Bus local prenant en charge les chemins de données de 32 et 64 octets et fournissant un chemin de données haute vitesse entre le microprocesseur et les périphériques (vidéo, lecteur, réseau).

**PCI Express** — Type d'interface PCI qui accélère le taux de transfert des données entre le processeur et ses périphériques. Avec PCI Express, le taux de transfert des données se situe entre 250 Mo/s et 4 Go/s. Si le jeu de puces PCI Express et le périphérique tournent à des vitesses différentes, ils fonctionnent à la vitesse la plus basse.

**PCMCIA** — Personal Computer Memory Card International Association — Organisme chargé d'établir des normes pour les cartes PC.

**périphérique** — Matériel, tel qu'un lecteur de disque, une imprimante ou un clavier, installé sur votre ordinateur ou connecté à celui-ci.

**pilote** — Logiciel permettant au système d'exploitation de contrôler un périphérique comme une imprimante. La plupart des périphériques ne fonctionnent pas correctement si le pilote approprié n'est pas installé sur l'ordinateur.

**pilote de périphérique** — Voir *pilote*.

**PIO** — Programmed Input/Output (Entrée/Sortie programmée) — Méthode de transfert des données entre deux périphériques en utilisant le microprocesseur comme partie du chemin de données.

**pixel** — Point unique sur un écran. Les pixels sont disposés en rangs et en colonnes pour créer une image. Une résolution vidéo, par exemple 800 sur 600, s'exprime en nombre de pixels en largeur sur le nombre de pixels en hauteur.

**Plug-and-Play** — Possibilité pour l'ordinateur de configurer automatiquement les périphériques. La norme Plug-and-Play permet d'installer et de configurer automatiquement un périphérique et assure la compatibilité avec le matériel existant si le BIOS, le système d'exploitation et tous les périphériques sont compatibles Plug-and-Play.

**POST** — Power-On Self-Test (autotest de démarrage) — Programmes de diagnostic, chargés automatiquement par le BIOS, qui effectuent des tests de base sur la plupart des composants de l'ordinateur, comme la mémoire, les unités de disque dur, etc. Si aucun problème n'est détecté au cours de l'autotest de démarrage, l'ordinateur continue son démarrage.

**programme de configuration** — Programme utilisé pour installer et configurer du matériel et des logiciels. Le programme **setup.exe** ou **install.exe** est généralement livré avec la plupart des logiciels Windows. Il ne faut pas confondre *programme de configuration* et *programme de configuration du système*.

**programme de configuration du système** — Utilitaire qui joue le rôle d'interface entre le matériel informatique et le système d'exploitation. Le programme de configuration du système vous permet de configurer les options sélectionnables par l'utilisateur dans le BIOS, comme la date et l'heure ou le mot de passe système. Ne modifiez les paramètres de ce programme que si vous connaissez avec exactitude les effets de chacun des paramètres sur l'ordinateur.

**protection en écriture** — Caractéristique des fichiers ou supports ne pouvant pas être modifiés. Utilisez la protection en écriture lorsque vous voulez empêcher la modification ou la destruction des données. Pour protéger contre l'écriture une disquette de 3,5 pouces, faites glisser la languette de protection en écriture en position ouverte.

**PS/2** — Personal System/2 — Type de connecteur permettant de relier un clavier, une souris ou un pavé numérique compatible PS/2.

**PXE** — Pre-boot execution Environment — Norme WfM (Wired for Management) permettant la configuration et le démarrage à distance d'ordinateurs en réseau sans système d'exploitation.

## R

**raccourci** — Icône permettant d'accéder rapidement à un programme, fichier, dossier ou lecteur fréquemment utilisé. En double-cliquant sur un raccourci placé sur votre bureau Windows, vous pouvez ouvrir le dossier ou le fichier correspondant sans avoir à le rechercher au préalable. Les raccourcis ne modifient pas l'emplacement des fichiers. Si vous supprimez un raccourci, le fichier original n'est pas affecté. Vous pouvez également renommer un raccourci.

**RAID** — Ensemble redondant de disques indépendants — Méthode assurant la redondance des données. Parmi les implémentations courantes de RAID : RAID 0, RAID 1, RAID 5, RAID 10 et RAID 50.

**RAM** — Random-Access Memory — Zone principale de stockage temporaire pour les instructions et les données des programmes. Toute information stockée dans la RAM est définitivement perdue lorsque vous éteignez l'ordinateur.

**résolution** — Netteté et clarté d'une image produite par une imprimante ou affichée sur un moniteur. Plus la résolution est élevée, plus l'image est nette.

**résolution vidéo** — Voir *résolution*.

**RFI** — Radio Frequency Interference (interférence de fréquence radio) — Interférence générée à des fréquences radio caractéristiques, entre 10 kHz et 100 000 MHz. Les fréquences radio se trouvent à l'extrémité inférieure du spectre de fréquences électromagnétiques et sont plus susceptibles de présenter des perturbations que les radiations de plus haute fréquence, telles que les infrarouges et la lumière.

**ROM** — Read-Only Memory (mémoire morte) — Mémoire qui stocke des données et programmes que l'ordinateur ne peut pas supprimer ou dans laquelle il ne peut pas écrire. À la différence de la mémoire RAM, la mémoire ROM conserve son contenu même après l'arrêt de l'ordinateur. Certains programmes essentiels au fonctionnement de l'ordinateur se trouvent dans la mémoire morte.

**RPM** — Revolutions Per Minute (tours par minute) — Mesure le nombre de rotations effectuées par minute. La vitesse des disques durs est souvent mesurée en RPM.

**RTC** — Real Time Clock (horloge temps réel) — Horloge alimentée par pile, située sur la carte système, qui conserve la date et l'heure après l'arrêt de l'ordinateur.

**RTCST** — Real Time Clock Reset — Cavalier sur la carte système de certains ordinateurs pouvant souvent être utilisé pour résoudre les problèmes.

## S

**SAS** — serial attached SCSI — Version plus rapide et en série d'une interface SCSI (par opposition à l'architecture parallèle SCSI d'origine).

**SATA** — serial ATA (ATA série) — Version plus rapide et en série de l'interface ATA (IDE).

**ScanDisk** — Utilitaire Microsoft qui recherche les erreurs présentes dans les fichiers et les dossiers, ainsi que sur la surface du disque dur. ScanDisk s'exécute souvent lorsque vous redémarrez l'ordinateur après un blocage.

**SCSI** — small computer system interface (interface système petit ordinateur) — Interface haut débit qui sert à connecter des périphériques à l'ordinateur, tels qu'un disque dur, un lecteur CD, une imprimante et un scanner. L'interface SCSI peut connecter plusieurs périphériques à l'aide d'un seul contrôleur. On accède à chaque périphérique à l'aide d'un numéro d'identification individuel du bus du contrôleur SCSI.

**SDRAM** — Synchronous Dynamic Random-Access Memory — Type de mémoire vive dynamique (DRAM) synchronisée avec la vitesse d'horloge optimale du microprocesseur.

**SDRAM DDR** — SDRAM à double débit de données — Type de SDRAM doublant les cycles de données en rafale et améliorant les performances du système.

**SDRAM DDR2** — SDRAM à double débit de données 2 — Type de SDRAM DDR qui utilise une pré-extraction de 4 bits et d'autres modifications architecturales pour passer la vitesse de la mémoire à plus de 400 MHz.

**segmentation des données** — Technique de répartition des données sur plusieurs lecteurs de disque. La segmentation des données peut accélérer les opérations de récupération des données sur les disques. Les ordinateurs utilisant la segmentation des données permettent généralement à l'utilisateur de sélectionner la taille des unités de données ou la taille des blocs.

**séquence d'amorçage** — Précise l'ordre des périphériques à partir desquels l'ordinateur tente de s'amorcer.

**SIM** — Module d'identité d'abonné. Une carte SIM contient une micropuce qui crypte les transmissions vocales et de données. Les cartes SIM peuvent être utilisées avec des téléphones ou des ordinateurs portables.

**sortie TV S-vidéo** — Connecteur permettant de relier des périphériques audio numériques ou un téléviseur à l'ordinateur.

**S/PDIF** — Sony/Philips Digital Interface — Format de fichier de transfert audio permettant de transférer des données audio entre deux fichiers sans conversion préalable au format analogique, ce qui pourrait dégrader la qualité du fichier.

**station d'accueil** — Voir *APR*.

**Strike Zone™** — Zone renforcée de la base de la plateforme qui offre une protection au disque dur en servant d'amortisseur en cas de choc résonnant ou de chute de l'ordinateur (allumé ou éteint).

**SVGA** — Super-Video Graphics Array — Norme utilisée pour les cartes et les contrôleurs vidéo. Les résolutions SVGA types sont de 800 sur 600 et 1024 sur 768.

Le nombre de couleurs et la résolution affichés par un programme dépendent des capacités du moniteur, du contrôleur vidéo et de ses pilotes, ainsi que de la quantité de mémoire vidéo installée dans l'ordinateur.

**SXGA** — Super-extended Graphics Array — Norme utilisée pour les cartes et les contrôleurs vidéo qui prend en charge les résolutions allant jusqu'à 1280 sur 1024.

**SXGA+** — Super-extended Graphics Array plus — Norme utilisée pour les cartes et les contrôleurs vidéo qui prend en charge les résolutions allant jusqu'à 1400 sur 1050.

## T

**TAPI** — Telephony Application Programming Interface — Permet aux programmes Microsoft Windows de fonctionner avec de nombreux périphériques de téléphonie (voix, données, télécopie et vidéo).

**taux de rafraîchissement** — Fréquence, mesurée en Hz, à laquelle les lignes horizontales de l'écran sont rechargées (on parle parfois aussi de *fréquence verticale*). Plus le taux de rafraîchissement est élevé, moins le scintillement vidéo est perceptible à l'œil nu.

**technologie sans fil Bluetooth®** — Norme technologique sans fil pour les périphériques de mise en réseau de courte portée (9 m [29 pieds]) permettant aux périphériques activés de se reconnaître automatiquement.

**TPM** — trusted platform module — Fonction de sécurité matérielle qui, associée à un logiciel de sécurité, améliore la sécurité de l'ordinateur et du réseau en activant des fonctions telles que la protection des fichiers et des e-mails.

## U

**UMA** — allocation de mémoire unifiée — Mémoire système allouée de manière dynamique à la mémoire vidéo.

**unité de disque dur** — Lecteur permettant de lire et d'écrire des données sur un disque dur. Les termes lecteur de disque dur et disque dur sont souvent utilisés indifféremment.

**USB** — Universal Serial Bus — Interface matérielle pour les périphériques lents comme un clavier, une souris, une manette de jeu, un scanner, des haut-parleurs, une imprimante, des périphériques large bande (DSL et modems par câble), des périphériques d'imagerie ou de stockage compatibles USB. Les périphériques sont branchés directement à un support à 4 broches de votre ordinateur, ou à un concentrateur à plusieurs ports qui se raccorde à votre ordinateur. Les périphériques USB peuvent être connectés et déconnectés lorsque l'ordinateur est sous tension et peuvent également être connectés en guirlande.

**UTP** — Unshielded Twisted Pair (paire torsadée non blindée) — Type de câble utilisé dans la plupart des réseaux téléphoniques et dans certains réseaux informatiques. Les paires de câbles non blindés sont torsadées afin de les protéger contre les interférences électromagnétiques et sont utilisées à la place des câbles comportant une gaine métallique autour de chaque paire de fils.

**UXGA** — Ultra-extended Graphics Array — Norme utilisée pour les cartes et les contrôleurs vidéo qui prend en charge les résolutions allant jusqu'à 1600 sur 1200.

## V

**V** — Volt — Unité de mesure de la puissance électrique ou de la force électromotrice. Un V est mesuré sur une résistance de 1 ohm lorsqu'elle est traversée par un courant de 1 ampère.

**virus** — Programme conçu pour nuire ou détruire les données stockées sur votre ordinateur. Un virus se déplace d'un ordinateur à un autre par l'intermédiaire d'une disquette infectée, d'un logiciel téléchargé à partir d'Internet ou de pièces jointes à des messages électroniques. Lorsque vous démarrez un programme infecté, le virus intégré démarre lui aussi.

Un type courant de virus est le virus d'amorçage, qui est stocké dans les secteurs d'amorçage d'une disquette. Si vous laissez la disquette dans le lecteur lorsque vous éteignez puis rallumez l'ordinateur, celui-ci est infecté lors de la lecture des secteurs d'amorçage de la disquette, à la recherche du système d'exploitation. Si l'ordinateur est infecté, le virus d'amorçage peut se reproduire sur toutes les disquettes lues ou écrites sur cet ordinateur jusqu'à son éradication.

**vitesse de bus** — Vitesse, en MHz, qui indique la rapidité avec laquelle un bus peut transférer des informations.

**vitesse d'horloge** — Vitesse, en MHz, qui indique la rapidité avec laquelle les composants de l'ordinateur connectés au bus système fonctionnent.

## W

**W** — Watt — Mesure du courant électrique. Un watt est 1 ampère de courant dont le débit est de 1 volt.

**Wh** — Wattheure — Unité de mesure utilisée couramment pour indiquer la capacité approximative d'une batterie. Par exemple, une batterie de 66 Wh peut fournir 66 W de courant pendant 1 heure ou 33 W pendant 2 heures.

**WLAN** — réseau local sans fil. Ensemble d'ordinateurs interconnectés qui communiquent entre eux par les ondes aériennes et qui utilisent des points d'accès ou des routeurs pour fournir un accès Internet.

**WWAN** — réseau étendu sans fil. Réseau de données haut débit sans fil utilisant la technologie cellulaire et couvrant une zone géographique plus grande que celle couverte par le WLAN.

**WXGA** — wide-aspect extended graphics array — Norme utilisée pour les cartes et les contrôleurs vidéo qui prend en charge les résolutions allant jusqu'à 1280 sur 800.

## X

**XGA** — Extended Graphics Array — Norme utilisée pour les cartes et les contrôleurs vidéo qui prend en charge les résolutions allant jusqu'à 1024 sur 768.

## Z

**ZIF** — Zero Insertion Force — Type de connecteur ou de support permettant l'installation ou le retrait d'une puce sans forcer sur la puce ou le support.

**Zip** — Format courant de compression des données. Les fichiers compressés au format Zip sont appelés fichiers Zip et portent en général l'extension **.zip**. Un type spécial de fichier zippé/compressé est un fichier à extraction automatique, dont l'extension est **.exe**. Pour décompresser un fichier à extraction automatique, double-cliquez dessus.

**zone de notification** — La zone de notification du bureau Windows contient des icônes permettant d'accéder rapidement aux programmes et aux fonctions de l'ordinateur, notamment à l'horloge, au contrôle du volume et à l'état de l'imprimante. Appelée également *barre d'état système*.





# Index

## A

### alimentation

- filtres de ligne, 34
- mode Mise en veille prolongée, 46
- mode Veille, 46
- parasurtenseurs, 34
- périphériques de protection, 34
- problèmes, 104
- UPS, 34

### alimentation sans

- interruption. Voir *UPS*

### Assistant Transfert de fichiers et de paramètres, 30

### assistants

- Assistant Compatibilité des programmes, 100
- Assistant Transfert de fichiers et de paramètres, 30

### audio numérique S/PDIF

- activation, 69

### audio. Voir *son*

## B

### barre des tâches

- icône *QuickSet*, 49
- réglage de la taille, 49

### batterie

- chargement, 47
- description, 27

- indicateur de charge, 27
- jauge d'alimentation, 44
- performances, 43
- remplacement, 48
- stockage, 48
- vérification de la charge, 44

### bouton d'éjection du plateau du lecteur optique

- description, 20

### boutons de commande multimédia

- bouton *Dell MediaDirect*, 56
- description, 18

## C

### cache de la carte Mini

- description, 28

### cache de la charnière

- description, 131
- retrait, 131

### caches

- cartes *ExpressCard*, 71
- retrait, 73

### caisson de basse

- description, 27

### caractéristiques, 139

### carnet, 138

### carte Mini

- installation, 127

### Cartes *ExpressCard*

- caches, 71

### cartes *ExpressCard*

- caches, 73
- installation, 71
- retrait, 73

### cartes mémoire multimédia

- installation, 74
- logements, 74
- retrait, 75
- technologie bus de carte, 74
- types, 74

### casque *Dolby*,

- configuration, 69

## CD

- à propos, 54
- lecture, 51
- système d'exploitation, 14

### CD Drivers and Utilities, 110

### CD ResourceCD

- Dell Diagnostics*, 87

### Centre d'aide et de support, 13-14

### clavier

- clavier numérique, 39
- description, 18
- numérique, 39
- problèmes, 99
- raccourcis, 40
- retrait, 133

### clavier numérique, 39

- conflits
  - incompatibilités logicielles et matérielles, 112
- conflits d'interruption, 112
- connecteur de sortie TV S-vidéo
  - description, 23
  - raccordement à une télévision, 23
- connecteur IEEE 1394
  - description, 21
  - problèmes, 98
- connecteur modem
  - description, 24
- connecteur moniteur DVI
  - description, 25
- connecteur réseau
  - description, 24
- connecteur vidéo
  - description, 25
- connecteurs audio
  - description, 22
- connecteurs USB
  - description, 24
- connexion
  - périphérique audio, 57
  - réseau large bande mobile, 82
  - téléviseur, 57
- connexion à Internet, 29
- consignes de sécurité, 11
- contrat de licence pour utilisateur final, 11

- copie de CD
  - conseils pratiques, 55
  - informations générales, 54
  - procédure, 54
- copie de DVD
  - conseils pratiques, 55
  - informations générales, 54
  - procédure, 54

## D

- Dell
  - contacter, 147, 156-157
  - site de support, 13
- Dell Diagnostics
  - à propos de, 87
  - démarrage à partir du CD Drivers and Utilities, 87
  - démarrage à partir du disque dur, 87
- Dell MediaDirect
  - à propos, 56
  - à propos de, 18
  - problèmes, 101
- dépannage
  - Centre d'aide et de support, 13-14
  - conflits, 112
  - Dell Diagnostics, 87
  - Dépanneur des conflits matériels, 112
  - problèmes de clavier externe, 99
  - restaurer à un état antérieur, 112
  - restaurer l'ordinateur à un état antérieur, 112

- Dépanneur des conflits matériels, 112

- diagnostics
  - Dell, 87

- disque dur
  - description, 27-28
  - problèmes, 92
  - remplacement, 121
  - retour à Dell, 123

- documentation
  - contrat de licence pour utilisateur final, 11
  - en ligne, 13
  - ergonomie, 11
  - garantie, 11
  - guide d'information sur le produit, 11
  - réglementaire, 11
  - sécurité, 11

- DVD
  - à propos, 54
  - lecture, 51

## E

- écran
  - basculement de l'image vidéo, 37
  - description, 16
  - réglage de la luminosité, 37
  - résolution, 38
  - Voir également *moniteur*
- écran. Voir *moniteur*, *affichage*
- emplacement pour câble de sécurité
  - description, 20

étiquette Microsoft  
Windows, 12

étiquettes  
Microsoft Windows, 12  
numéro de service, 12

## G

gestion de l'alimentation  
QuickSet, 49  
réglage des paramètres, 49  
guide d'information sur le  
produit, 11

## H

haut-parleurs  
description, 18  
problèmes, 106  
volume, 106

## I

icônes  
réglage de la taille, 49  
imprimante  
câble, 33  
connexion, 33  
installation, 33  
problèmes, 105  
USB, 33  
informations  
réglementaires, 11  
informations relatives à  
l'ergonomie, 11

informations sur la  
garantie, 11  
interface vidéo numérique.  
Voir *DVI*

## L

large bande mobile  
connexions réseau, 82  
lecteur de carte mémoire  
multimédia 5 en 1, 74  
lecteur de CD  
problèmes, 92  
lecteur de CD-RW  
problèmes, 92  
lecteur de disquette  
branchement sur un  
connecteur USB, 20  
lecteur de DVD  
problèmes, 92  
lecteur optique  
description, 20  
lecteurs  
problèmes, 91  
Voir *disque dur*  
lecture de CD, 51  
lecture de DVD, 51  
logiciel  
confl, 112  
problèmes, 101  
logiciel espion, 94, 102  
logiciels  
problèmes, 100

loquet de l'écran  
description, 16

luminosité  
réglage, 37

## M

matériel  
conflits, 112  
Dell Diagnostics, 87  
mémoire  
installation, 123  
retrait, 124  
messages  
erreur, 94  
messages d'erreur, 94  
mise hors tension de votre  
ordinateur, 119  
mode Mise en veille  
prolongée, 46  
mode Veille  
à propos de, 46  
modem  
installation, 126  
moniteur  
basculement de l'image  
vidéo, 37  
problèmes, 108  
mots de passe  
oubli, 86

## N

nettoyage  
  tablette tactile, 153  
numéro de service, 12

## O

ordinateur  
  absence de réponse, 100  
  blocages, 100-101  
  caractéristiques, 139  
  faibles performances, 94, 102  
  restaurer à un état  
    antérieur, 112  
ordinateur perdu, 86  
ordinateur volé, 86

## P

paramètres d'affichage pour  
  téléviseur  
  activation sous Windows  
    XP, 70  
pare-feu  
  Windows XP, 84  
pare-feu de connexion  
  Internet, 84  
PC Restore, 114  
périphérique audio  
  activation, 69  
  connexion, 57  
pile bouton  
  remplacement, 134

pilotes  
  à propos de, 109  
  identification, 109  
  réinstallation, 110

problème  
  scanner, 106

problèmes  
  alimentation, 104  
  blocages, 100  
  blocages d'ordinateur, 100  
  blocages de l'ordinateur, 101  
  clavier, 99  
  compatibilité des programmes  
    et de Windows, 100  
  connecteur IEEE 1394, 98  
  Dell Diagnostics, 87  
  Dell MediaDirect, 101  
  disque dur, 92  
  écran bleu, 101  
  états du voyant  
    d'alimentation, 104  
  faibles performances de  
    l'ordinateur, 94, 102  
  haut-parleurs, 106  
  imprimante, 105  
  l'ordinateur ne démarre  
    pas, 100  
  l'ordinateur ne répond  
    plus, 100  
  lecteur de CD, 92  
  lecteur de CD-RW, 92  
  lecteur de DVD, 92  
  lecteurs, 91  
  logiciel, 100-101  
  logiciel espion, 94, 102  
  logiciels, 100  
  messages d'erreur, 94  
  réseau, 102

restaurer à un état  
  antérieur, 112  
  son et haut-parleurs, 106  
  un programme se bloque, 100  
  vidéo et moniteur, 108

programme de configuration  
  du système, 152

## Q

QuickSet, 40-41, 49, 56

## R

RAM. Voir *mémoire*  
réinstallation  
  Windows XP, 112  
réseau  
  pare-feu, 84  
  problèmes, 102  
résolution  
  paramètre, 38  
Restauration du système, 112

## S

sans fil  
  marche/arrêt, 49  
scanner  
  problèmes, 106  
séquence d'amorçage, 152  
site Web de support, 13

son  
  problèmes, 106  
  volume, 106

support  
  contacter Dell, 147, 156-157

système d'exploitation  
  CD, 14  
  réinstallation, 14, 112

## T

tablette tactile  
  description, 18  
  nettoyage, 153  
  personnalisation, 42  
  utilisation, 42

technologie bus de carte  
  cartes mémoire  
    multimédia, 74

technologie sans fil Bluetooth  
  installation, 135  
  voyant d'état de l'appareil, 19

téléviseur  
  activation des paramètres  
    d'affichage, 70  
  connexion, 57

transfert d'informations vers  
  un nouvel ordinateur, 30

## U

UPS, 34

## V

ventilateur  
  description, 20, 22-23, 28

vidéo  
  problèmes, 108

vis de verrouillage du lecteur  
  optique  
  description, 28

volume  
  réglage, 107

voyager avec l'ordinateur  
  avion, 138  
  conseils, 138  
  emballage, 137  
  étiquette d'identification, 137

voyant d'alimentation  
  états, 104

voyants d'état de l'appareil  
  description, 17

voyants d'état du clavier  
  description, 19

## W

Windows XP  
  activation des paramètres  
    d'affichage pour  
      téléviseur, 70  
  Assistant Compatibilité des  
    programmes, 100  
  Assistant Transfert de fichiers  
    et de paramètres, 30  
  Centre d'aide et de  
    support, 13-14  
  Dépanneur des conflits  
    matériels, 112

mode Mise en veille  
  prolongée, 46

mode Veille, 46

pare-feu de connexion  
  Internet, 84

réinstallation, 14, 112

Restauration des pilotes de  
  périphériques, 110

Restauration du système, 112

